



ESTADO DO MARANHÃO
PREFEITURA MUNICIPAL DE SÃO FRANCISCO DO BREJÃO
CNPJ: 01.616.680/0001-35
ASSESSORIA JURÍDICA



enquadramento na LC nº 123/06, o que se coaduna com o interesse público e legislação aplicável.

No tocante à minuta do contrato administrativo, acostada ao feito, é de se ver que encontra-se em conformidade com os ditames do art. 55 e incisos da Lei 8.666/93.

Mais uma vez invocamos a lição de José dos Santos Carvalho Filho que, no mesmo diapasão ensina:

“Por outro lado, devem constar nos contratos o preâmbulo, o nome das partes e seus representantes, o objeto do ajuste, o ato autorizativo do contrato, o número do processo da licitação, ou, se for o caso, da dispensa ou da inexigibilidade, e a menção de que seu regime jurídico é o da Lei 8.666/93.

CLÁUSULAS ESSENCIAIS

Constituem cláusulas essenciais dos contratos administrativos aquelas indispensáveis à validade do negócio jurídico. As cláusulas que não tem esse condão, e que variam em conformidade com a natureza do contrato, são consideradas acidentais.

Deve o contrato conter necessariamente algumas cláusulas, e estas estão relacionadas no art. 55 do Estatuto. Encontram-se na relação, dentre outras, a que defina o objeto e suas características; que indique o regime de execução, bem como o preço e as condições de pagamento; que demarque os prazos; que aponte os recursos; que fixe a responsabilidade das partes, etc.” (ob. cit. pg. 169/170) (destaques e grifos nossos)

Tendo em vista a observação, por parte da Administração Pública, de todos os requisitos legalmente exigidos, opina este Órgão pela legalidade do instrumento convocatório do certame.



ESTADO DO MARANHÃO
PREFEITURA MUNICIPAL DE SÃO FRANCISCO DO BREJÃO
CNPJ: 01.616.680/0001-35
ASSESSORIA JURÍDICA



Este é o Parecer.

Remeta-se à Comissão Permanente de Licitações para as providências que julgar cabíveis.

São Francisco do Brejão (MA), 19 de junho de 2023

Fabicleia Sousa Conceição

Assessora Jurídica

OAB-MA 21.245



ESTADO DO MARANHÃO
PREFEITURA MUNICIPAL DE SÃO FRANCISCO DO BREJÃO
CNPJ: 01.616.680/0001-35
ASSESSORIA JURÍDICA



Processo nº 115/2023 - SINFRA

São Francisco do Brejão, (MA), 20 de junho de 2023

Após a devida análise e emissão do competente parecer jurídico, encaminho os autos do processo administrativo em epígrafe para prosseguimento em seus ulteriores termos.

Fabicleia Sousa Conceição
Assessora Jurídica
OAB-MA 21.245

AO ILMO. SR.
LUCAS SILVA ALENCAR
PRESIDENTE CPL
NESTA



ESTADO DO MARANHÃO
PREFEITURA MUNICIPAL DE SÃO FRANCISCO DO BREJÃO
COMISSÃO PERMANENTE DE LICITAÇÕES



EDITAL

TOMADA DE PREÇOS Nº 006/2023 – CPL

TIPO: Menor Preço Global

REGÊNCIA: Lei nº 8.666, de 21 de junho de 1993 e suas alterações.

ÓRGÃO INTERESSADO: Secretaria Municipal de Infraestrutura

PROCESSO ADMINISTRATIVO: 115/2023

REGIME DE EXECUÇÃO: Empreitada por Preço Global

DATA DE RECEBIMENTO E ABERTURA DOS ENVELOPES: Dia 11 de julho de 2023 às 10:00 hs (dez horas) – Caso ocorra ponto facultativo ou outro impedimento legal, a presente licitação será realizada no primeiro dia útil subsequente.

A COMISSÃO PERMANENTE DE LICITAÇÕES DO MUNICÍPIO DE SÃO FRANCISCO DO BREJÃO - MA (CPL), torna público, para conhecimento dos interessados, que realizará e julgará a licitação acima indicada e receberá os envelopes **HABILITAÇÃO e PROPOSTA DE PREÇOS** na Rua Padre Cícero nº 51 Centro Centro, sob as seguintes condições:

1. OBJETO

- 1.1. Contratação de empresa para a pavimentação de vias urbanas em bloquete sextavado e drenagem superficial na Vila Pitica, conforme Anexo II.
- 1.2. O valor estimado para a contratação é de R\$ 590.654,08 (quinhentos e noventa mil, seiscentos e cinquenta e quatro reais e oito centavos).

2. PRAZO DE EXECUÇÃO

- 2.1. A execução do objeto será de acordo com o cronograma físico-financeiro do projeto básico/executivo da obra.

3. FONTE DE RECURSOS

- 3.1. As despesas decorrentes da contratação correrão à conta dos seguintes recursos:

26.451.0004.1-019 - Pavimentação e Recuperação de Vias Urbanas

4.4.90.51- Obras e Instalações

4. LOCAL DE RETIRADA DO EDITAL E DA APRESENTAÇÃO DAS PROPOSTAS

- 4.1. O Edital e seus anexos poderão ser consultados gratuitamente por meio do site www.saofranciscodobrejao.ma.gov.br ou obtidos mediante solicitação ao Presidente da CPL por meio do e-mail prefeiturabrejao2021@gmail.com e, ainda, por meio presencial, mediante o pagamento no valor de R\$ 20,00 (vinte reais), a ser recolhido através de Documento de Arrecadação Municipal – DAM, estando disponível para atendimento em dias úteis, das 08:00 às 12:00 horas, na sede da Comissão Permanente de Licitações sito na Rua Padre Cícero nº 51 Centro São Francisco do Brejão – MA.

5. DOCUMENTOS INTEGRANTES DESTA EDITAL

- 5.1. Integram o presente Edital, como partes indissociáveis, os seguintes anexos:



ESTADO DO MARANHÃO
PREFEITURA MUNICIPAL DE SÃO FRANCISCO DO BREJÃO
COMISSÃO PERMANENTE DE LICITAÇÕES



- a) Anexo I - Carta de Apresentação/Proposta de Preços;
- b) Anexo II - Projeto Básico/Termo de Referência;
- c) Anexo III - Modelo de Carta Credencial;
- d) Anexo IV - Minuta do Contrato;
- e) Anexo V - Declaração a que alude o art. 27º, V da Lei n.º 8.666/93;
- f) Anexo VI - Modelo de Declaração de Inexistência de Fato Superveniente Impeditivo da Habilitação;
- g) Anexo VII - Modelo de declaração de enquadramento como ME, EPP ou MEI.

6. DA PARTICIPAÇÃO

6.1. Poderão participar do presente certame empresas devidamente cadastradas junto ao órgão competente deste Município ou que atenderem a todas as condições exigidas para cadastramento até terceiro dia à data dos recebimentos das propostas, observada a necessária qualificação.

6.2. Não poderão participar direta ou indiretamente desta licitação:

6.2.1. Pessoas Naturais;

6.2.2. Empresas apresentadas na qualidade de subcontratadas;

6.2.3. Pessoas jurídicas que estejam cumprindo pena de suspensão de licitar com a Administração Pública ou qualquer de seus entes da administração indireta ou tenham sido por estes declaradas inidôneas, ainda que tal fato se de após o início do certame;

6.2.4. Empresas que tenham sócio-gerente, diretor ou responsável que seja servidor ou dirigente de órgão ou entidade da Administração Pública Municipal.

6.3. É vedada a participação de consórcios nesta licitação.

6.4. Não poderão participar desta licitação empresas das quais participem, seja a que título for, servidor público municipal de São Francisco do Brejão (MA).

7. – DAS MICRO E PEQUENAS EMPRESAS

7.1 – Por força da Lei Complementar nº 123/06 e do Decreto Municipal nº 006/21, as microempresas – MEs, as empresas de pequeno porte – EPPs e os microempreendedores individuais - MEIs que tenham interesse em participar desta Tomada de Preços deverão observar os procedimentos a seguir dispostos:

- a) as licitantes que se enquadrem na condição de ME, EPP ou MEI, e que eventualmente possuam alguma restrição no tocante à documentação relativa à regularidade fiscal, **deverão consignar tal informação expressamente na declaração prevista no item 9.3**
- b) no momento da oportuna fase de habilitação, caso a licitante detentora da melhor proposta seja uma ME, EPP ou MEI, deverá ser apresentada, no respectivo envelope, toda a documentação exigida neste edital, ainda que os documentos pertinentes à regularidade fiscal



ESTADO DO MARANHÃO
PREFEITURA MUNICIPAL DE SÃO FRANCISCO DO BREJÃO
COMISSÃO PERMANENTE DE LICITAÇÕES



- apresentem alguma restrição;
- c) Havendo alguma restrição na comprovação da regularidade fiscal, será assegurado o prazo de 5 (cinco) dias úteis, cujo termo inicial corresponderá ao momento da divulgação do resultado da fase de habilitação, prorrogável por igual período, para a regularização da documentação, pagamento ou parcelamento do débito e emissão de eventuais certidões negativas ou positivas com efeito de certidão negativa.
- d) A prorrogação do prazo previsto na alínea “c” deverá ser concedida pelo presidente da CPL quando requerida pelo licitante, **a não ser que exista urgência na contratação ou prazo insuficiente para o empenho**, devidamente justificados.
- e) A abertura da fase recursal em relação ao resultado do certame ocorrerá após os prazos de regularização fiscal de que tratam as alíneas “c” e “d”.
- f) A não regularização da documentação no prazo previsto nas alíneas “c” e “d” implicará na decadência do direito à contratação, sem prejuízo das sanções previstas no art. 87 da Lei nº 8.666/93, sendo facultado à administração pública convocar os licitantes remanescentes, na ordem de classificação, ou revogar a licitação.
- g) como critério de desempate, será assegurada preferência de contratação para MEs, EPPs ou MEIs, entendendo-se por empate aquelas situações em que as propostas apresentadas por MEs, EPPs ou MEIs sejam iguais ou até 10% (dez por cento) superiores a melhor proposta classificada.
- h) como critério de desempate, será assegurada preferência de contratação para MEs, EPPs ou MEIs **sediadas no âmbito local (limites geográficos do município de São Francisco do Brejão - MA)**, entendendo-se por empate aquelas situações em que as propostas apresentadas por MEs, EPPs ou MEIs locais sejam iguais ou até 10% (dez por cento) superiores a melhor proposta classificada.
- i) O licitante é responsável por solicitar seu desenquadramento da condição de microempresa ou empresa de pequeno porte quando houver ultrapassado o limite de faturamento estabelecido no art. 3º da Lei Complementar nº 123, de 2006, no ano fiscal anterior, **sob pena de ser declarado inidôneo para licitar e contratar com a administração pública**, sem prejuízo das demais sanções, caso usufrua ou tente usufruir indevidamente dos benefícios previstos no Decreto Municipal nº 006/2021.

7.2 – Para efeito do disposto no item acima, caracterizando o empate, proceder-se-á do seguinte modo:

- a) a ME, EPP ou MEI mais bem classificada terá a oportunidade de apresentar nova proposta no prazo máximo de dez minutos após o encerramento da fase de julgamento das propostas de preços, sob pena de preclusão;
- b) a nova proposta de preço mencionada na alínea anterior **deverá ser inferior àquela considerada vencedora do certame**, situação em que o objeto licitado será adjudicado em favor da detentora desta nova proposta (ME, EPP ou MEI) no caso da alínea “g” e (ME, EPP ou MEI - **sediadas no âmbito local**) no caso da alínea “h”, desde que seu preço seja aceitável;
- c) não ocorrendo a contratação da ME, EPP ou MEI, na forma da alínea anterior, serão convocadas as MEs, EPPs ou MEIs remanescentes, na ordem classificatória, para o exercício



ESTADO DO MARANHÃO
PREFEITURA MUNICIPAL DE SÃO FRANCISCO DO BREJÃO
COMISSÃO PERMANENTE DE LICITAÇÕES



- do mesmo direito;
- d) no caso de equivalência de valores apresentados pelas MEs, EPPs ou MEIs que se encontrem enquadradas no item 7.2., alínea c, será realizado sorteio entre elas para que se identifique aquela que primeiro poderá apresentar a melhor oferta;
 - e) na hipótese da não-contratação nos termos previstos no item 7.2, alínea c, o objeto licitado será adjudicado em favor da proposta originalmente vencedora do certame;
 - f) o procedimento acima somente será aplicado quando a melhor oferta inicial não tiver sido apresentada por ME, EPP ou MEI.

8. DOCUMENTAÇÃO EXIGIDA

8.1. A documentação deverá ser entregue pelo representante legal da empresa licitante à COMISSÃO PERMANENTE DE LICITAÇÕES – CPL, em 02 (dois) envelopes opacos, devidamente lacrados e invioláveis, o primeiro, identificado como “ENVELOPE Nº 01 – DOCUMENTAÇÃO DE HABILITAÇÃO”, o segundo, como “ENVELOPE Nº 02 – PROPOSTA DE PREÇOS”, em cujas partes externas, além da razão ou denominação social da empresa licitante, deverão conter:

Envelope nº 01 – Documentação de Habilitação

A

PREFEITURA MUNICIPAL DE SÃO FRANCISCO DO BREJÃO (MA)
COMISSÃO PERMANENTE DE LICITAÇÕES – CPL
Rua Padre Cícero nº 51 Centro São Francisco do Brejão - MA
Tomada de Preços nº 006/2023 – CPL - Data: 11/07/2023 às 10:00 horas

8.2. Para habilitação à presente licitação, as empresas apresentarão os documentos abaixo relacionados em original, por qualquer processo de cópia autenticada por cartório competente ou publicação em órgão da imprensa oficial, conforme exigência da Lei 8.666/93 e suas alterações.

- a) Registro comercial, no caso de empresa individual; ato constitutivo, estatuto ou contrato social e suas alterações, devidamente registrado, em se tratando de sociedade comercial, e, no caso de sociedade por ações, acompanhados dos documentos de eleição de seus administradores; inscrição do ato constitutivo, no caso de sociedades civis, acompanhada de prova de diretoria em exercício;
- b) Prova de inscrição no Cadastro Nacional de Pessoa Jurídica – CNPJ/MF;
- c) Prova de Regularidade com a Fazenda Federal e Seguridade Social (Certidão de Quitação de Tributos Federais e Certidão quanto à Dívida Ativa da União);
- d) Prova de Regularidade com a Fazenda Estadual (Certidão Negativa da Fazenda Estadual e Dívida Ativa).
- e) Prova de Regularidade com a Fazenda Municipal (Tributos Mobiliários e Imobiliários);
- f) Prova de Regularidade relativa ao Fundo de Garantia por Tempo de Serviço (FGTS), demonstrando situação regular no cumprimento dos encargos sociais instituídos por lei (CRF do FGTS);
- g) Prova de inexistência de débitos inadimplidos perante a Justiça do Trabalho, mediante a apresentação de certidão negativa, nos termos do Título VII-A da Consolidação das Leis do Trabalho, aprovada pelo Decreto-Lei nº 5.452, de 1º de maio de 1943.



ESTADO DO MARANHÃO
PREFEITURA MUNICIPAL DE SÃO FRANCISCO DO BREJÃO
COMISSÃO PERMANENTE DE LICITAÇÕES



- h) Prova de inscrição no cadastro de contribuintes Estadual e/ou Municipal, se houver, relativo ao domicílio da licitante, pertinente ao seu ramo de atividade e compatível com o objeto contratual;
- i) Certidão Negativa de Falência e Recuperação Judicial, expedida pelo distribuidor da sede da pessoa jurídica;
- j) Prova de registro da empresa no Conselho Regional de Engenharia, Arquitetura e Agronomia – CREA;
- l) **Qualificação Técnica-Operacional:** apresentação de no mínimo 01 (um) Atestado de Capacidade Técnica Operacional, expedido por pessoa jurídica de direito público ou privado, acompanhado(s) da(s) respectiva(s) Certidão(ões) de Acervo Técnico (CAT), que comprove ter a licitante capacidade para execução de obras e/ou serviços com características semelhantes e de complexidade operacionais equivalentes ou superiores ao objeto desta licitação.
- m) **Qualificação Técnica-Profissional:** comprovação de a licitante possuir em seu quadro permanente, na data prevista para entrega da proposta, ao menos um Engenheiro Civil que será responsável pela execução dos serviços, detentor(es) de atestado(s) de responsabilidade técnica, expedido por pessoa jurídica de direito público ou privado, devidamente registrado(s) no Conselho Regional de Engenharia e Agronomia-CREA, acompanhado(s) da(s) respectiva(s) Certidão(ões) de Acervo Técnico – CAT, que comprove ter o profissional capacidade para execução de obras e/ou serviços com características semelhantes e de complexidade operacionais equivalentes ou superiores ao objeto desta licitação.
- m.1) Para a comprovação do vínculo profissional do responsável técnico com a licitante deve-se admitir a apresentação de cópia de Carteira de Trabalho (CTPS), contrato social da licitante, contrato de prestação de serviço ou, ainda, declaração de contratação futura do profissional detentor de atestado apresentado, desde que acompanhada de anuência deste. (ACORDÃO n.º 1447/2015/TCU – Plenário).
- m.2) Quando se tratar de sócio da empresa licitante, tal comprovação será feita através do Ato Constitutivo da empresa ou Certidão do CREA, devidamente atualizados.
- m.3) Os profissionais indicados pela licitante, para fins de comprovação da capacitação técnico-profissional, deverão participar do serviço/obra objeto desta licitação, podendo ser substituídos por outro com experiência equivalente ou superior, mediante prévia autorização da Administração Pública Municipal (§ 10º, do art. 30, da Lei nº 8.666/93);
- n) Declaração a que alude o art. 27º, V da Lei nº 8.666/93 (conforme anexo V);
- o) Balanço patrimonial e demonstrações contábeis do último exercício social, com o devido registro na Junta Comercial, já exigíveis e apresentados na forma da Lei, em cópia autenticada, que comprovem a boa situação financeira da empresa, vedada a sua substituição por balancetes ou balanços provisórios;
- o.1) A boa situação financeira da empresa será avaliada pelos índices de Liquidez Geral (LG), Solvência Geral (SG) e Liquidez Corrente (LC), os quais devem ser maior que 1,00, resultante da aplicação das seguintes fórmulas:

$$LG = \frac{\text{ATIVO CIRCULANTE} + \text{REALIZÁVEL A LONGO PRAZO}}{\text{PASSIVO CIRCULANTE} + \text{EXIGÍVEL A LONGO PRAZO}}$$

$$SG = \frac{\text{ATIVO TOTAL}}{\text{PASSIVO CIRCULANTE} + \text{EXIGÍVEL A LONGO PRAZO}}$$



ESTADO DO MARANHÃO
PREFEITURA MUNICIPAL DE SÃO FRANCISCO DO BREJÃO
COMISSÃO PERMANENTE DE LICITAÇÕES



$$LC = \frac{\text{ATIVO CIRCULANTE}}{\text{PASSIVO CIRCULANTE}}$$

- o.2) As fórmulas dos índices contábeis referidos deverão estar devidamente aplicadas em memorial de cálculos juntado ao balanço.
- o.3) Caso o memorial não seja apresentado, a Comissão de Licitação efetuará os cálculos.
- o.4) Se necessária a atualização do balanço e do capital social, deverá ser apresentado, juntamente com os documentos em apreço, o memorial de cálculo correspondente.
- o.5) Serão considerados aceitos como na forma da Lei o balanço patrimonial e demonstrações contábeis assim apresentados:
- o.5.1) sociedades regidas pela Lei nº 6.404/76 (sociedade anônima):
- publicados em Diário Oficial; ou
 - publicados em jornal de grande circulação; ou
 - por fotocópia registrada ou autenticada na Junta Comercial da sede ou domicílio do licitante.
- o.5.2) sociedades por cota de responsabilidade limitada (LTDA):
- por fotocópia do Livro Diário, devidamente autenticado na Junta Comercial da sede ou domicílio do licitante ou em outro órgão equivalente; ou
 - por fotocópia do Balanço e das Demonstrações Contábeis devidamente registrados ou autenticados na Junta Comercial da sede ou domicílio do licitante.
- o.5.3) sociedade criada no exercício em curso:
- fotocópia do Balanço de Abertura, devidamente registrado ou autenticado na Junta Comercial da sede ou domicílio do licitante.
- o.5.4) o balanço patrimonial e as demonstrações contábeis deverão estar assinados por contador ou por outro profissional equivalente, devidamente registrado no Conselho Regional de Contabilidade.
- p) Declaração de inexistência de fato superveniente impeditivo da habilitação, conforme art. 32, parágrafo segundo da Lei nº 8.666/93 (conforme anexo VI);
- q) Comprovação de capital social mínimo de 10% (dez por cento) do valor estimado da contratação, por meio de apresentação de Certidão Simplificada ou Específica expedida pela Junta Comercial do Estado onde está sediada a licitante. (art. 31, § 3º, da Lei nº 8.666/93)

8.3. Não será admitida, em qualquer hipótese, a retirada da documentação apresentada pela licitante em sua versão original nos autos do processo.

8.4. Os documentos em que o prazo de validade não estiver estipulado expressamente, ou fixado em lei, serão tidos como válidos pelo prazo de 60 (sessenta) dias, contados da data de sua emissão.

8.5. Será considerado inabilitado o licitante que deixar de apresentar, ou apresentar de forma incompleta, incompreensível, ilegível, com erro, rasura, omissão, qualquer exigência contida neste Edital.

8.6. O Envelope nº 02 deve conter a seguinte identificação:

Envelope n.º 02 – Proposta Preços

À



ESTADO DO MARANHÃO
PREFEITURA MUNICIPAL DE SÃO FRANCISCO DO BREJÃO
COMISSÃO PERMANENTE DE LICITAÇÕES



PREFEITURA MUNICIPAL DE SÃO FRANCISCO DO BREJÃO (MA)
COMISSÃO PERMANENTE DE LICITAÇÕES – CPL
Rua Padre Cícero nº 51 Centro São Francisco do Brejão - MA
Tomada de Preços nº 006/2023 – CPL - Data: 11/07/2023 às 10:00 horas

E em seu interior deverá conter os seguintes documentos e elementos:

8.7. Proposta de Preços, (Anexo I) Em papel timbrado da licitante, datilografada ou impressa por qualquer outro meio, datada e assinada pelo seu responsável ou representante legal da licitante, rubricada, isenta de emendas, rasuras, ressalvas ou entrelinhas, contendo, necessariamente, os preços, em moeda corrente nacional, em valores unitários e totais, absolutamente líquidos já incluídos todos os encargos inerentes ao objeto, contendo:

- a) Prazo de validade da proposta, que não poderá ser inferior a 60 (sessenta) dias, contados a partir da data de abertura da licitação;
- b) Prazo de execução será de acordo com o cronograma físico-financeiro do projeto básico/executivo da obra;
- c) O preço total da proposta em algarismo e por extenso;

8.7.1. As propostas deverão apresentar preços correntes de mercado, conforme estabelece o art. 43, inciso IV da Lei nº 8.666/93 e ainda:

8.7.1.1. Planilha orçamentária, assinada na última folha e rubricada nas demais pelo representante legal;

8.7.1.2. Composição unitária de preços;

8.7.1.3. Composição de B.D.I.;

8.7.1.4. Composição de encargos sociais;

8.7.1.5. Cronograma Físico-Financeiro

8.7.2 É de exclusiva responsabilidade dos licitantes a descrição de todos os dados da proposta apresentada;

8.7.3. Não serão consideradas as propostas apresentadas fora do prazo, bem como aquelas que contiverem rasuras, emendas, borrões ou entrelinhas, de modo a ensejar dubiedade, principalmente em relação a valores;

8.7.4. As propostas de preços serão abertas em ato público, em data a ser definida pela Comissão Permanente de Licitação e comunicada previamente às licitantes.



ESTADO DO MARANHÃO
PREFEITURA MUNICIPAL DE SÃO FRANCISCO DO BREJÃO
COMISSÃO PERMANENTE DE LICITAÇÕES



9. DO RECEBIMENTO DAS PROPOSTAS E ABERTURA DOS ENVELOPES

9.1. As licitantes deverão se apresentar junto ao Presidente da CPL por meio de um representante, portando seu documento de identidade original e devidamente munido de Carta Credencial, podendo ser utilizado o modelo do Anexo III do Edital, ou procuração que o nomeie a participar deste procedimento licitatório em nome da licitante, respondendo por sua representada, **comprovando os necessários poderes para firmar declarações, interpor ou renunciar à interposição de recurso, assinar a ata e praticar todos os demais atos pertinentes ao presente certame.**

9.2. As participantes deverão apresentar também ato constitutivo, estatuto ou contrato social em vigor, devidamente registrado, em se tratando de sociedades comerciais, e, no caso de sociedades por ações, acompanhado de documentos de eleições de seus administradores, quando o licitante for representado por pessoa que estatutariamente tenha poder para tal, comprovando esta capacidade jurídica;

9.2.1. O credenciamento ora solicitado deverá ser entregue em anexo, na parte externa do “Envelope nº 01 – Documentação de Habilitação” ou apresentada pelo novo representante em tempo hábil, quando for o caso.

9.3. As licitantes que se enquadrem na condição de ME, EPP ou MEI **deverão apresentar Certidão Simplificada da Junta Comercial do Estado onde está sediada e declaração que comprove sua condição de ME, EPP ou MEI**, atestando ainda que inexistem fatos supervenientes que conduzam ao seu desenquadramento dessa situação, podendo ser utilizado o modelo do Anexo VII do Edital.

9.3.1. Na hipótese do item 9.3, **não serão considerados os documentos que estejam dentro de envelopes lacrados de habilitação**, que não serão abertos no início da respectiva sessão.

9.3.2. A declaração da condição de microempresa e de empresa de pequeno porte de que trata o item 9.3 deverá ser assinada por quem detém poderes de representação da licitante, e deverá ser prestada com plena veracidade, sob pena de infringência ao artigo 299 do Código Penal.

9.3.3. A falsidade das declarações prestadas, objetivando os benefícios da Lei Complementar nº 123/2006, poderá caracterizar o crime de que trata o artigo 299 do Código Penal, sem prejuízo do enquadramento em outras figuras penais e da aplicação das sanções administrativas previstas na legislação pertinente, observado o devido processo legal, e implicará, também, **no afastamento da licitante, se o fato vier a ser constatado durante o trâmite da licitação.**

9.3.4. No caso de microempreendedor individual - MEI, a declaração da condição de que trata o item 9.3 poderá ser substituída pelo Certificado de Condição de Microempreendedor Individual – CCMEI, emitido pelo Portal do Empreendedor.

9.3.5. A falta da Certidão Simplificada da Junta Comercial e da declaração de enquadramento da licitante como microempresa ou empresa de pequeno porte ou sua imperfeição **não conduzirá ao seu afastamento da licitação, mas tão somente dos benefícios da Lei Complementar nº 123/2006.**



ESTADO DO MARANHÃO
PREFEITURA MUNICIPAL DE SÃO FRANCISCO DO BREJÃO
COMISSÃO PERMANENTE DE LICITAÇÕES



9.4. Após o horário marcado para a abertura dos envelopes, declarado o início dos trabalhos, nenhum outro será recebido.

9.5. A abertura dos envelopes será realizada em sessão pública, da qual se lavrará ata circunstanciada assinada pelos licitantes presentes e pela Comissão.

9.6. Na data e hora indicadas para o recebimento das propostas, a Comissão Permanente de Licitações abrirá, em primeiro lugar, o envelope nº 01, referente à documentação e habilitação preliminar; em seguida, o envelope nº 02 – Proposta de Preços. Os membros da Comissão e os representantes credenciados examinarão e rubricarão cada documento. Serão inabilitadas as empresas cuja documentação não satisfazer as exigências deste Edital.

9.7. O não comparecimento de qualquer participante às novas reuniões designadas não impedirá que ela se realize, não cabendo aos ausentes o direito de reclamação de qualquer natureza.

10 – DOS CRITÉRIOS DE JULGAMENTO

10.1. No julgamento levar-se-ão em conta, no interesse do serviço público, as condições de **Menor Preço Global**, como disposto no art. 45, § 1º, inciso I, da Lei n.º 8.666/93.

10.2. Não se considerará qualquer oferta de vantagem não prevista no Edital inclusive financiamento subsidiado ou a fundo perdido nem preço ou vantagem baseada na oferta dos demais Licitantes.

10.3. Não se admitirá proposta que apresente preço global ou unitário simbólico, irrisório ou de valor zero, incompatível com os preços dos insumos e salários de mercado, acrescidos dos respectivos encargos, ainda que o presente Edital não tenha estabelecido limites mínimos.

10.4. A proposta apresentada que não se adequar aos termos deste Edital será rejeitada pela Comissão Permanente de Licitação.

10.5. Obedecidas as disposições da Lei n.º 8.666/93, fica ressalvada à Comissão Permanente de Licitação, a seu exclusivo critério e mesmo depois da apresentação das propostas, sem que caiba às concorrentes, nas hipóteses abaixo, pleitear indenização, compensação ou vantagens a qualquer título, o direito de:

- a) julgar livremente a presente licitação;
- b) propor, motivadamente, à autoridade superior, a anulação ou a revogação do certame;
- c) desclassificar as propostas que não estejam em condições de assegurar execução satisfatória do objeto licitado, não atendam às exigências deste ato convocatório e que contenham preços excessivos ou manifestamente inexequíveis (art. 48, incisos I e II, da Lei Federal n.º 8.666/93);
- d) quando todos os licitantes forem inabilitados ou todas as propostas forem desclassificadas, a Comissão Permanente de Licitação poderá fixar aos licitantes o prazo de 08 (oito) dias úteis para apresentação de nova documentação ou de outras propostas que não contenham as irregularidades que geraram a inabilitação ou a desclassificação.



ESTADO DO MARANHÃO
PREFEITURA MUNICIPAL DE SÃO FRANCISCO DO BREJÃO
COMISSÃO PERMANENTE DE LICITAÇÕES



11 – DO CRITÉRIO DE DESEMPATE

11.1. Em caso de empate entre duas ou mais concorrentes o desempate ocorrerá por sorteio, em ato público, realizado pela Comissão Permanente de Licitação, para o qual todos os licitantes serão convocados.

12 - DIVULGAÇÃO DOS RESULTADOS

12.1. O resultado do julgamento desta licitação será divulgado na imprensa oficial, salvo se presentes os representantes dos licitantes no ato em que for adotada a decisão pela CPL, quando poderá ser feito diretamente aos interessados e lavrado em ata.

13 – CONDIÇÕES DE PAGAMENTO

13.1. O pagamento será parcelado conforme a execução e efetuado pela Secretaria Municipal de Planejamento, Administração e Finanças ou por outro setor específico da Prefeitura Municipal de São Francisco do Brejão - MA, de acordo com os seguintes procedimentos:

- a) O primeiro pagamento será efetuado em até 30 (trinta) dias após a realização da primeira medição, devidamente atestada pela fiscalização.
- b) As medições dos serviços serão parciais, de acordo com o cronograma físico financeiro apresentado pela licitante.
- c) A contratada deverá apresentar a fatura, bem como os demais documentos exigidos, de acordo com cada medição, considerando-se este como o momento do adimplemento da etapa;
- d) O prazo de pagamento da(s) parcela(s) subsequente(s) será de até 30 (trinta) dias contados a partir da apresentação da fatura à PREFEITURA MUNICIPAL DE SÃO FRANCISCO DO BREJÃO-MA, referente à data final do período de adimplemento.

13.2. A primeira medição só será realizada com a apresentação da cópia da Anotação de Responsabilidade Técnica - ART da obra junto ao CREA-MA, bem como do documento que comprove que a obra foi matriculada no INSS.

13.3. As demais medições serão liberadas com a apresentação da Guia de Recolhimento junto ao INSS referente ao mês imediatamente anterior à solicitação do pagamento.

13.4. A medição final só será liberada contra a apresentação da CND junto ao INSS, bem como do Certificado de Regularidade junto ao FGTS, da obra contratada.

13.5. Nenhum pagamento se fará sem que a firma adjudicatária tenha recolhido valor de multa, eventualmente aplicada.

13.6. Os preços incluem todas as despesas com impostos, seguros, fretes, taxas ou outros encargos eventualmente incidentes sobre os serviços, não podendo sofrer reajuste de qualquer natureza, exceto nas hipóteses previstas em lei.



ESTADO DO MARANHÃO
PREFEITURA MUNICIPAL DE SÃO FRANCISCO DO BREJÃO
COMISSÃO PERMANENTE DE LICITAÇÕES



14 – DOS ENCARGOS LEGAIS

14.1. Os encargos legais vigentes ou futuros, decorrentes da legislação social ou fiscal, bem como os originários da relação empregatícia entre a empresa a ser contratada e o pessoal por ela empregado na execução do objeto da presente licitação (trabalhista, previdenciária e securitária), ficarão inteiramente sob a responsabilidade da proponente vencedora, não mantendo a Administração qualquer vínculo com os empregados da mesma.

15. DO PRAZO RECURSAL

15.1. Dos atos praticados pela Comissão Permanente de Licitações – CPL, decorrentes da aplicação dos termos desta licitação, caberão recursos, conforme previstos na Lei 8.666/93.

16. DA CONTRATAÇÃO

16.1. A execução dos serviços será de acordo com o cronograma físico-financeiro do projeto básico/executivo da obra.

16.2. O Contrato entre a Prefeitura Municipal de São Francisco do Brejão (MA) e a firma adjudicada será lavrado nos termos do art. 54 e seguintes da Lei n.º 8.666/93, consoante minuta do anexo IV.

16.3. A empresa adjudicatária deverá assinar o Contrato (anexo IV) no prazo máximo de até 10 (dez) dias úteis, contados da data da adjudicação do julgamento da presente Licitação.

16.4. Quando a empresa adjudicatária não assinar o contrato no prazo e nas condições estabelecidas, a Administração poderá convocar as licitantes remanescentes, na ordem de classificação, para fazê-lo em igual prazo e nas mesmas condições propostas pela primeira classificada, ou revogar a licitação, independentemente da cominação prevista no art. 81 da Lei nº 8.666/93.

16.5. A contratada fica obrigada a aceitar, nas mesmas condições contratuais, os acréscimos ou supressões, até 25% (vinte e cinco por cento) do valor inicial do contrato.

16.6. O contrato firmado entre a Administração Pública e a licitante vencedora poderá ser prorrogado nos termos e condições previstas na Lei nº 8.666/93.

17 – DAS SANÇÕES ADMINISTRATIVAS

17.1 - No caso de inadimplemento na execução total ou parcial do avençado, bem como no atraso na execução contratual, o adjudicatário ficará sujeito às penalidades abaixo relacionadas, garantida prévia defesa em regular processo administrativo:

- a) Advertência;
- b) multa;
- c) suspensão temporária de participar de licitações e impedimento de contratar com a Prefeitura Municipal de São Francisco do Brejão – MA por até dois anos;
- d) Declaração de inidoneidade para licitar ou contratar com a Administração Pública.



ESTADO DO MARANHÃO
PREFEITURA MUNICIPAL DE SÃO FRANCISCO DO BREJÃO
COMISSÃO PERMANENTE DE LICITAÇÕES



17.2 - O atraso na execução do objeto da presente licitação implicará na incidência de multa de 1% (um por cento) por dia, calculada sobre o valor total do contrato, até o limite de 30% (trinta por cento) do respectivo valor;

17.2.1 - Caso o atraso seja superior a dez dias úteis restará caracterizado o descumprimento total da obrigação contratual, cabendo à Administração Pública promover as medidas cabíveis;

17.3 - O descumprimento total da obrigação assumida, bem assim a recusa em assinar o instrumento contratual e ainda a recusa em executar o objeto licitado implicará na incidência de multa de 10% (dez por cento), calculada sobre o valor total do contrato/proposta, bem como a aplicação das demais sanções estabelecidas;

17.4 - A aplicação das penalidades será precedida da concessão da oportunidade de ampla defesa e contraditório por parte do adjudicatário, na forma da Lei;

17.5 - Os valores resultantes da aplicação das multas previstas serão cobrados pela via administrativa, devendo ser recolhida no prazo máximo de 10 (dez) dias corridos, a contar da data de recebimento da comunicação ou, se não atendido, judicialmente, pelo rito e com os encargos da execução fiscal, assegurado o contraditório e ampla defesa;

17.6 - O licitante que ensejar o retardamento da execução da licitação, não mantiver a proposta, falhar ou fraudar na execução do contrato, comportar-se de modo inidôneo, fizer declaração falsa ou cometer fraude fiscal, garantido o devido processo legal, ficará impedido de licitar e contratar com a Administração, pelo prazo de até 02 (dois) anos, enquanto perdurarem os motivos determinantes da punição ou até que seja promovida a reabilitação perante a própria autoridade que aplicou a penalidade, sem prejuízo das multas previstas neste edital e das demais cominações legais;

17.7. O valor das multas aplicadas será devidamente corrigido pela variação IGPM, até a data de seu efetivo pagamento, e recolhido em até 05 (cinco) dias da data de sua cominação, mediante Guia de Recolhimento Oficial.

18. DA GARANTIA CONTRATUAL

18.1 - Como garantia integral de todas as obrigações assumidas, a empresa vencedora prestará, no prazo de até 10 (dez) dias após assinatura do instrumento contratual, a garantia no valor correspondente a 5% (cinco por cento) do valor total do Contrato, conforme o disposto no art. 56, §1º, da Lei nº 8.666/93.

Essa garantia poderá ser prestada em uma das seguintes modalidades:

18.1.1 caução em dinheiro ou em títulos da dívida pública;

18.1.2 fiança bancária;

18.1.3 seguro garantia.



ESTADO DO MARANHÃO
PREFEITURA MUNICIPAL DE SÃO FRANCISCO DO BREJÃO
COMISSÃO PERMANENTE DE LICITAÇÕES



18.2 - Se o valor da garantia for utilizado em pagamento de qualquer obrigação, a adjudicatária obriga-se a fazer a respectiva reposição no prazo máximo de 5 (cinco) dias úteis contados da data em que for notificada.

18.3 - A garantia somente será restituída à CONTRATADA após o integral cumprimento das obrigações contratuais.

18.4 - A garantia apresentada por meio de títulos da dívida pública deverá ser emitida sob a forma escritural, mediante registro em sistema centralizado de liquidação e de custódia autorizado pelo Banco Central do Brasil e avaliados pelos seus valores econômicos, conforme definido pelo Ministério da Fazenda.

18.5 - A garantia prestada pela licitante será liberada ou restituída após o término do Contrato, caso não haja pendências. Caso seja em dinheiro deverá ser recolhida junto a instituição bancária, em conta específica, sendo que esta será devolvida atualizada monetariamente, nos termos do §4º, do Art. 56, da Lei nº 8.666/93.

19 – DAS DISPOSIÇÕES FINAIS

19.1. Fica assegurado à Comissão Permanente de Licitações o direito de no interesse da Administração, sem que caiba aos licitantes qualquer tipo de reclamação ou indenização, adiar a data de abertura das propostas da presente Licitação, dando conhecimento aos interessados através de *e-mail* ou outro meio adequado, com antecedência mínima de 02 (dois) dias da data inicialmente marcada, como também o de alterar as condições deste Edital, as especificações e qualquer documento pertinente a esta licitação, desde que fixe novo prazo para apresentação das propostas, ou ainda revogar o processo licitatório por razões de interesse público decorrente de fato superveniente devidamente comprovado e/ou anulá-lo por ilegalidade, de ofício ou por provocação de terceiros, mediante parecer escrito e devidamente fundamentado, a qualquer tempo.

19.2. Nos termos do art. 48 e sem prejuízo do estabelecido no art. 109, ambos da Lei n.º 8.666/93, o descumprimento de qualquer das disposições contidas nos itens deste Edital e seus Anexos, poderá ensejar a inabilitação ou desclassificação, respectivamente.

19.3. As decisões da Comissão Permanente de Licitações, bem como os demais atos de interesse dos licitantes serão publicados no Diário Oficial do Município, caso não possam ser feitas diretamente aos seus representantes.

19.4. Na hipótese de o processo licitatório vir a ser interrompido, o prazo de validade das propostas fica automaticamente prorrogado por igual número de dias em que estiver suspenso o feito.

19.5. Decairá do direito de impugnar os termos do presente Edital o Licitante que, tendo-os aceito sem objeção, venha apontar, depois da abertura dos envelopes de habilitação, falhas ou irregularidades que o viciaram.



ESTADO DO MARANHÃO
PREFEITURA MUNICIPAL DE SÃO FRANCISCO DO BREJÃO
COMISSÃO PERMANENTE DE LICITAÇÕES



19.6. O Contratado é responsável por todos os ônus e obrigações concernentes à legislação fiscal, social, trabalhista e tributária, bem como pelos danos e prejuízos que a qualquer título causar à Administração Municipal ou a terceiros, em decorrência da execução dos serviços contratados, respondendo por si e seus sucessores.

19.7. A Comissão poderá promover diligências de acordo com as disposições da legislação pertinente para dirimir dúvidas e esclarecer aspectos que possam representar condicionantes a perfeita análise das propostas. Enquadram-se nesta estratégia, inclusive, a eventual solicitação dos originais dos documentos, principalmente referentes a Regularidade Fiscal, os quais na medida das possibilidades dos Licitantes, deverão estar disponíveis para serem apresentados se solicitados, na sessão de abertura da documentação de habilitação.

19.8. Na contagem dos prazos estabelecidos neste Edital, excluir-se-á o dia do início e incluir-se-á o dia do vencimento.

19.9. A Comissão Permanente de Licitações – CPL prestará todos os esclarecimentos solicitados pelos interessados sobre o Edital e seus anexos, os quais poderão ser consultados e obtidos gratuitamente por meio do site www.saofranciscodobrejao.ma.gov.br ou obtidos mediante solicitação ao Presidente da CPL por meio do e-mail prefeiturabrejao2021@gmail.com e, ainda, por meio presencial, mediante o pagamento no valor de R\$ 20,00 (vinte reais), a ser recolhido através de Documento de Arrecadação Municipal – DAM, estando disponível para atendimento em dias úteis, das 08:00 às 12:00 horas, na sede da Comissão Permanente de Licitações sito na Rua Padre Cícero nº 51 Centro São Francisco do Brejão – MA..

São Francisco do Brejão (MA), 20 de junho de 2023
Lucas Silva Alencar
Pregoeiro
Portaria 096/2022

Lucas Silva Alencar
Presidente da Comissão Permanente de Licitações



ESTADO DO MARANHÃO
PREFEITURA MUNICIPAL DE SÃO FRANCISCO DO BREJÃO
COMISSÃO PERMANENTE DE LICITAÇÕES



TOMADA DE PREÇOS Nº 006/2023 - CPL

ANEXO I

(CARTA DE APRESENTAÇÃO)
PROPOSTA DE PREÇOS

Prezados Senhores,

_____ (empresa), com sede na cidade de _____ à Rua _____, n.º _____, inscrita no CNPJ/MF sob o número _____, neste ato representada por _____, portador do CPF n.º _____ e R.G. n.º _____, abaixo assinado, propõe à Secretaria Municipal de Infraestrutura os preços infra discriminados para a pavimentação de vias urbanas em bloquete sextavado e drenagem superficial na Vila Pitica, objeto da Tomada de Preços nº 006/2023 - CPL:

- a) O preço da proposta é de R\$ _____ (_____).
- b) Prazo de validade da proposta, que não poderá ser inferior a 60 (sessenta) dias, contados a partir da data de abertura da licitação;
- c) O prazo para execução dos serviços será de acordo com o cronograma físico-financeiro do projeto básico/executivo da obra.

Nome, Identidade e Assinatura do Responsável Legal



ESTADO DO MARANHÃO
PREFEITURA MUNICIPAL DE SÃO FRANCISCO DO BREJÃO
COMISSÃO PERMANENTE DE LICITAÇÕES



TOMADA DE PREÇOS Nº 006/2023 - CPL

Projeto Básico/Executivo

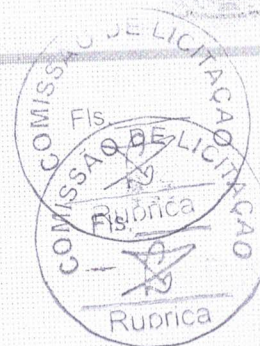

PROJETO BÁSICO

PAVIMENTAÇÃO DE VIAS URBANAS EM BLOQUETES
SEXTAVADOS, INCLUSIVE DRENAGEM SUPERFICIAL NA
VILA PITICA, POVOADO TRECHO SECO, MUNICÍPIO DE SÃO
FRANCISCO DO BREJÃO - MA



Flávio Alves Carvalho Lima
Engenheiro Civil
Reg. Nacional 1113494417
FLÁVIO ALVES CARVALHO LIMA
ENGENHEIRO CIVIL

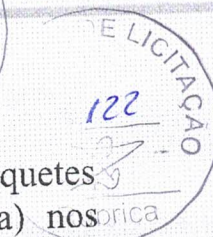

APRESENTAÇÃO

Este projeto visa a implementação de pavimentação em bloquetes sextavados, execução de drenagem superficial (meio-fio e sarjeta) nos trechos indicados, compreendendo a Avenida Castelo Branco, na Marginal da BR-010, Vila Pitica, Povoado Trecho Seco, município de São Francisco do Brejão - MA, conforme planilhas em anexo.

ESPECIFICAÇÕES PARA CONSTRUÇÃO: INFRA-ESTRUTURA, TERRAPLANAGEM E URBANIZAÇÃO

TERRAPLANAGEM, REVESTIMENTO PRIMÁRIO E PAVIMENTAÇÃO INTERTRAVADA COM BLOCOS SEXTAVADO DE 25 X 25 CM, ESPESSURA 8 CM

LIMPEZA DO TERRENO

Os serviços de roçado e destocamento serão executados de modo a não deixar raízes ou tocos de árvore que possam prejudicar os trabalhos ou a própria obra, podendo ser feitos manual ou mecanicamente. Toda a matéria vegetal resultante do roçado e destocamento bem como todo o entulho depositado no terreno terão de ser removidos do local dos serviços.

REGULARIZAÇÃO DA PLATAFORMA

Após a limpeza da área destinada as vias a serem pavimentadas, no Município de São Francisco do Brejão se procederá a regularização e conformação da pista de rolamento, plataforma, com máquinas e equipamentos adequados. O material a ser utilizado para esta regularização, nos casos em que se fizer necessário serão extraídos de jazidas com distâncias não superiores a 5km, DMT máximo = 5Km. Material este que será transportado para o local do serviço e após espalhado nos locais que se fizer necessário será procedido a compactação do mesmo.

MATERIAL

Os solos deverão ser preferencialmente utilizados atendendo à qualidade e a destinação prévia, indicadas no projeto.

Os solos para os aterros provirão de empréstimos ou de cortes a serem escavados, devidamente selecionados.

Os solos para os aterros deverão ser isentos de matérias orgânicas, micáceas, e diatomáceas. Turfas e argilas orgânicas não devem ser empregadas.

Na execução do corpo dos aterros não será permitido o uso de solos de baixa capacidade de suporte ($ISC < 2\%$) e expansão maior do que 4%.

A camada final dos aterros deverá constituir-se de solo selecionado na fase de projeto, entre os melhores disponíveis, os quais serão objeto de indicação nas Especificações Complementares. Não será permitido o uso de solos com expansão maior do que 2%.

EQUIPAMENTO

A execução dos aterros deverá prever a utilização racional de equipamento apropriado, atendidas às condições locais e a produtividade exigida.

Poderão ser empregados tratores de lâmina, escavo-transportadores, moto-escavo-transportadores, caminhões basculantes, moto-niveladoras, rolos lisos, de pneus, pés de carneiro, estáticos ou vibratórios.

EXECUÇÃO

As operações de execução do aterro subordinam-se aos elementos técnicos, constantes do projeto, e compreenderão:

Descarga, espalhamento, homogeneização, conveniente umedecimento ou aeração, compactação dos materiais selecionados procedentes de cortes ou empréstimos, para a construção do corpo do aterro até a cota correspondente ao greide da terraplenagem.

Descarga, espalhamento, conveniente umedecimento ou aeração, e compactação dos materiais procedentes de cortes ou empréstimos, destinados a substituir eventualmente os materiais de qualidade inferior, previamente retirados, a fim de melhorar as fundações dos aterros.

O lançamento do material para a construção dos aterros deve ser feito em camadas sucessivas, em toda a largura da seção transversal, em extensões tais, que permitam seu umedecimento e compactação de acordo com o previsto nesta Norma. Para o corpo dos aterros a espessura da camada compactada não deverá ultrapassar 0,30m. Para as camadas finais essa espessura não deverá ultrapassar 0,20m.

Todas as camadas do solo deverão ser convenientemente compactadas. Para o corpo dos aterros, na umidade ótima, mais ou menos 3%, até se obter a massa específica aparente seca correspondente a 95% da massa específica aparente máxima seca, do ensaio DNER-ME 92 ou DNER-ME 37. Para as camadas finais aquela massa específica aparente seca deve corresponder a 100% da massa específica aparente máxima seca, do referido ensaio. Os trechos que não atingirem as condições mínimas de compactação deverão ser escarificados, homogeneizados, levados à umidade adequada e novamente compactados, de acordo com a massa específica aparente seca exigida.

No caso de alargamento de aterros a execução será obrigatoriamente procedida de baixo para cima, acompanhada de degraus nos seus taludes. Desde que, justificado em projeto, a execução poderá ser realizada por meio de arrasamento parcial do aterro existente, até que o material escavado preencha a nova seção transversal, complementando-se com material importado toda a largura da referida seção transversal.

URBANIZAÇÃO:

– REVESTIMENTO:

Será executado lastro de areia Espessura: 6cm regularizado e utilizando uma régua na compactação.

Na pavimentação será utilizado bloco de concreto intertravado de 8cm, FCK = 20 Mpa. Estes serão colocados lado a lado sobre o coxim de areia sem o uso da marreta. Ao término desta etapa será feito um rejuntamento com areia e, para finalizar os blocos serão compactados manualmente, ou seja uma vibratória tipo PLACA, encerrando tudo com uma varrição no final.

– MEIO FIO:

Deverá compreender um conjunto de dispositivos capazes de interceptar as águas que interligam com leito estradal e canaliza-la para o destino previamente definido.

A escavação para a execução dos serviços de meio fio será feita manualmente, em virtude da secção reduzida da mesma, devendo as cavas atingir uma resistência que permita perfeita trabalhabilidade durante a execução dos mesmos.

A execução dos meios-fios, seguirão os seguintes: Os meios-fios terão as seguintes dimensões: comprimento 100cm, altura 30cm, largura topo 10cm e largura base 15cm em concreto de FCK = 15 Mpa.

Entre meio fio e calçada, será executado aterro apiloado para que haja homogeneidade entre o sub-piso da calçada e a junta vertical do meio fio.

O fundo das cavas para o meio fio deverá ser fortemente apiloados e se constatada a presença de material de natureza frágil, o mesmo deverá ser expurgado e substituído por material laterítico.

- SARJETA:

Complementação do conjunto de dispositivos capazes de interceptar as águas que interligam com leito estradal e canaliza-la para o destino previamente definido com a execução de sarjeta em concreto usinado, moldado in loco com as seguintes dimensões: 30.00 cm de base x 15.00 cm de altura.

- RECEBIMENTO:

O recebimento dos meios-fios e sarjetas, pela FISCALIZAÇÃO DO MUNICÍPIO, será procedido através de amostragem, colhendo-se, aleatoriamente, uma peça para cada 100 (cem). A peça selecionada será submetida a exames e ensaios.

Quando os ensaios demonstrarem uniformidade através de vários lotes, a critério da FISCALIZAÇÃO, a amostragem poderá ser reduzida para uma peça em cada lote de 500 (quinhentos).

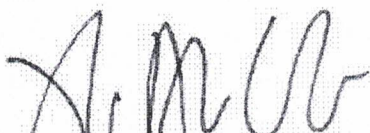

Flávio Alves Carvalho Lima
Engenheiro Civil
Reg. Nacional 1113494417
FLÁVIO ALVES CARVALHO LIMA
ENGENHEIRO CIVIL
FISCAL DE OBRA

LOCALIZAÇÃO DOS TRECHOS

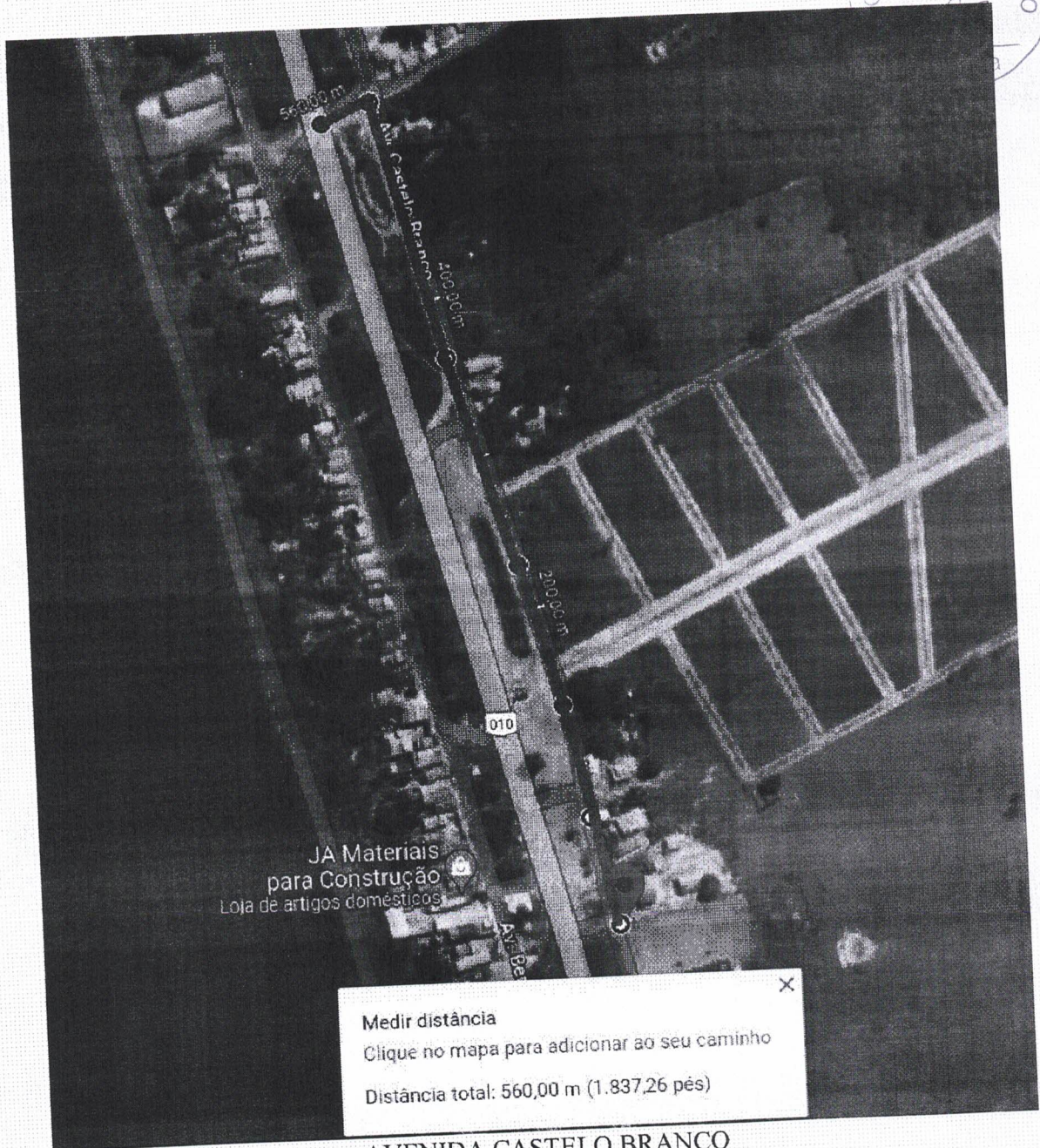

AVENIDA CASTELO BRANCO
COORDENADAS INÍCIO: 5°06'22.2"S 47°33'05.5"W
COORDENADAS FIM: 5°06'06.2"S 47°33'10.8"W
COMPRIMENTO LEVANTADO: **560,00 METROS**



DETALHES DE IMPLANTAÇÃO – PAVIMENTO

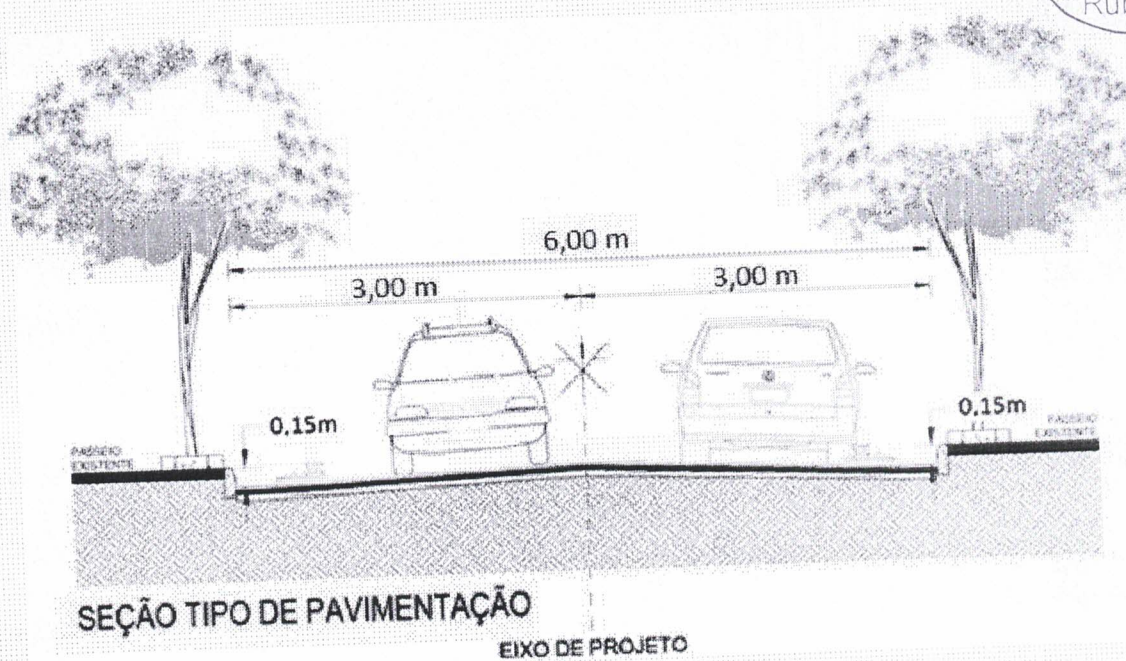

DETALHES DE IMPLANTAÇÃO – MEIO FIO E SARJETAS

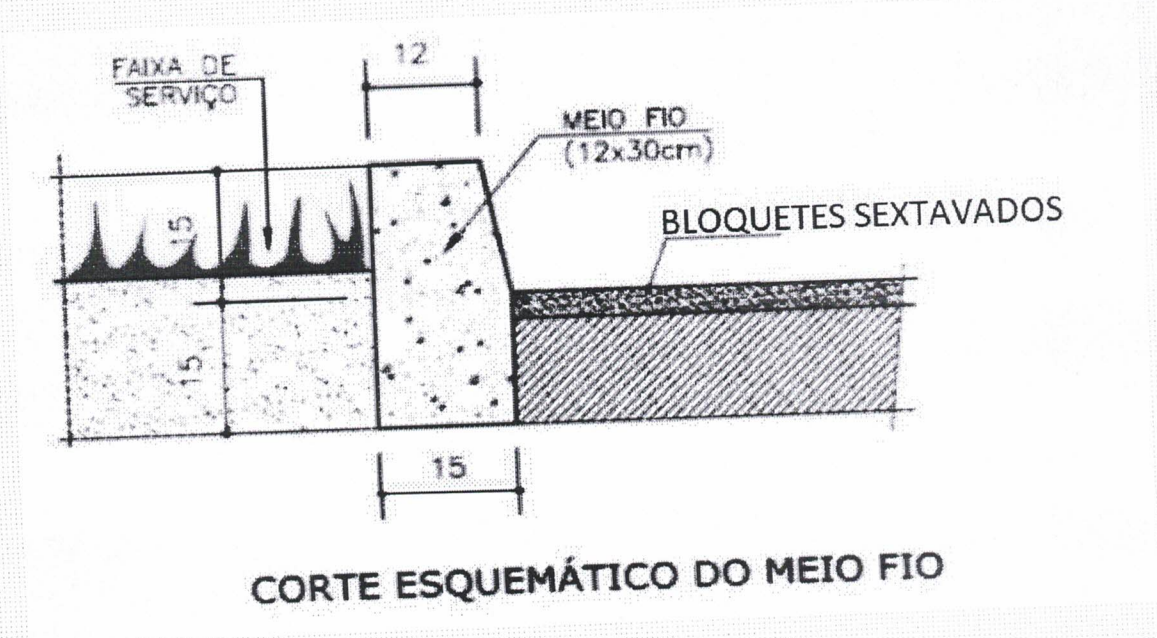



RELATÓRIO FOTOGRÁFICO

RELATÓRIO FOTOGRÁFICO DOS TRECHOS





Latitude: -5.101615
Longitude: -47.552722
Elevação: 312.82±3.30 m
Precisão: 4.79 m
Tempo: 13-06-2023 15:09:55

HotCam

PROCESSO DE LICITAÇÃO
131
RUBRICA



Latitude: -5.101615
Longitude: -47.552725
Elevação: 312.58±3.33 m
Precisão: 4.77 m
Tempo: 13-06-2023 15:10:00



PLANILHAS



ESTADO DO MARANHÃO
MUNICÍPIO DE SÃO FRANCISCO DO BREJÃO
SETOR DE ENGENHARIA



PLANILHA ORÇAMENT RIA

OBRA: PAVIMENTA O DE VIAS URBANAS EM BLOQUETES SEXTAVADOS, INCLUSIVE DRENAGEM SUPERFICIAL NA VILA PITICA, POVOADO TRECHO SECO, MUNIC PIO DE S O FRANCISCO DO BREJ O - MA
MUNIC PIO: S O FRANCISCO DO BREJ O - MA
LOCAL: VILA PITICA, POVOADO TRECHO SECO, MUNIC PIO DE S O FRANCISCO DO BREJ O - MA
REFER NCIA ORÇAMENT RIA: MARÇ/23 - DESONERADO, SEINFRA VERS O 027.1, ORSE FEVEREIRO/2023-1
BDI ADOTADO: 25,00%

ITEM	REF - SINAPI	DESCRIÇÃO DOS SERVIÇOS	UND	QUANT.	UNITÁRIO	UNITÁRIO COM BDI	TOTAL
1.0		SERVIÇOS INICIAIS					R\$ 72.371,18
1.1	SEINFRA C4541	Placa indicativa da obra	m2	4,00	R\$ 348,79	R\$ 435,99	R\$ 1.743,96
1.2	90777	Administra�o Local de obra	m�s	2,00	R\$ 12.637,20	R\$ 15.796,50	R\$ 31.593,00
1.3	99058	Levantamento Topogr�fico	und	28,00	R\$ 8,05	R\$ 10,06	R\$ 281,68
1.4	97916	Transporte com caminh�o basculante de 6 m�, em via urbana em leito natural (unidade: t.km).	t.km	13789,44	R\$ 2,23	R\$ 2,79	R\$ 38.472,54
1.5	99064	Loca�o de pavimenta�o	m	560,00	R\$ 0,40	R\$ 0,50	R\$ 280,00
2.0		TERRAPLENAGEM					R\$ 51.210,20
2.1		SUB-LEITO					
2.1.1	101135	Escava�o mec�nica de material 1a. Categoria, proveniente de corte de subleito (c/trator esteiras 160hp), incluindo transporte do material referente a limpeza e rebaixamento do greide	m�	940,80	R\$ 13,30	R\$ 16,63	R\$ 15.645,50
2.1.2	98524	Desmatamento, limpeza e expurgo de jazida	m�	560,00	R\$ 2,44	R\$ 3,05	R\$ 1.708,00
2.1.3	100576	Regulariza�o de sub-leito, abrangendo homogeneiza�o, umedecimento e compacta�o.	m�	3360,00	R\$ 2,17	R\$ 2,71	R\$ 9.105,60
2.2		BASE					
2.2.1	101135	Escava�o mec�nica de material 1a. Categoria, proveniente de corte de subleito (c/trator esteiras 160hp), incluindo transporte do material referente a limpeza e rebaixamento do greide	m�	940,80	R\$ 13,30	R\$ 16,63	R\$ 15.645,50
2.2.2	100576	Regulariza�o de sub-leito, abrangendo homogeneiza�o, umedecimento e compacta�o.	m�	3360,00	R\$ 2,17	R\$ 2,71	R\$ 9.105,60
3.0		PAVIMENTA�O					R\$ 313.576,70
3.1	92394	Piso em bloco sextavado 25x25cm, espessura 8cm	m�	3360,00	R\$ 66,96	R\$ 83,70	R\$ 281.232,00
3.2	03212/ORSE	Camada drenante com areia m�dia	m�	201,60	R\$ 128,35	R\$ 160,44	R\$ 32.344,70
4.0		DRENAGEM					R\$ 153.496,00
4.1	94273	Meio-fio de concreto moldado no local, usinado 15 mpa, com 0,30 m altura x 0,12 m base, rejunte em argamassa traco 1:3,5 (cimento e areia)	m	1120,00	R\$ 57,58	R\$ 71,98	R\$ 80.617,60
4.2	94281	Execu�o de sarjeta de concreto usinado, moldada in loco em trecho reto, 30 cm base x 15 cm altura. af. 06/2016	m	1120,00	R\$ 50,71	R\$ 63,39	R\$ 70.996,80
4.3	102498	Caixa�o de meio-fio	m	1120,00	R\$ 1,34	R\$ 1,68	R\$ 1.881,60
VALOR TOTAL						R\$	590.654,08

Fl vio Alves Carvalho Lima
Engenheiro Civil
Reg. Nacional 1113494417
FL VIO ALVES CARVALHO LIMA
REGISTRO NACIONAL 1113494417
ENGENHEIRO CIVIL



ESTADO DO MARANHÃO
MUNICÍPIO DE SÃO FRANCISCO DO BREJÃO
SETOR DE ENGENHARIA



PLANILHA ORÇAMENTÁRIA

OBRA: PAVIMENTAÇÃO DE VIAS URBANAS EM BLOQUETES SEXTAVADOS, INCLUSIVE DRENAGEM SUPERFICIAL NA VILA PITICA, POVOADO TRECHO SECO, MUNICÍPIO DE SÃO FRANCISCO DO BREJÃO - MA
MUNICÍPIO: SÃO FRANCISCO DO BREJÃO - MA
LOCAL: VILA PITICA, POVOADO TRECHO SECO, MUNICÍPIO DE SÃO FRANCISCO DO BREJÃO - MA

ITEM	DESCRIÇÃO DOS SERVIÇOS	UND	QUANT.	TOTAL
1.0	SERVIÇOS INICIAIS			
1.1	Placa indicativa da obra	m2	1 unidade x 2,00 metros x 2,00 metros	4,00
1.2	Administração Local de obra	mês	2 meses de obra, conforme cronograma	2,00
1.3	Levantamento Topográfico	und	560 metros lineares / 20 metros (por estaca)	28,00
1.4	Transporte com caminhão basculante de 6 m ³ , em via urbana em leito natural (unidade: t.km).	t.km	560 m x 6 m x 0,08 m x 2,4 t/m ³ x 18 km + 1120 m x 0,15 m x 0,30 m x 2,4 t/m ³ x 18 km	13789,44
1.5	Locação de pavimentação	m	560 metros lineares	560,00
2.0	TERRAPLENAGEM			
2.1	SUB-LEITO			
2.1.1	Escavacao mecanica de material 1a. Categoria, proveniente de corte de subleito (c/tractor esteiras 160hp), incluindo transporte do material referente a limpeza e rebaixamento do greide	m ³	TRECHO - Avenida Castelo Branco - 560,00 metros x 6,00 m x 0,20 m x 1,4 (apilamento) = 940,80 m ³	940,80
2.1.2	Desmatamento, limpeza e expurgo de jazida	m ²	560,00 m x 0,50 m/faixas x 2 faixas	560,00
2.1.3	Regularização de sub-leito, abrangendo homogeneização, umedecimento e compactação.	m ²	TRECHO - Avenida Castelo Branco - 560,00 metros x 6,00 m	3360,00
2.2	BASE			
2.2.1	Escavacao mecanica de material 1a. Categoria, proveniente de corte de subleito (c/tractor esteiras 160hp), incluindo transporte do material referente a limpeza e rebaixamento do greide	m ³	TRECHO - Avenida Castelo Branco - 560,00 metros x 6,00 m x 0,20 m x 1,4 (apilamento) = 940,80 m ³	940,80
2.2.2	Regularização de sub-leito, abrangendo homogeneização, umedecimento e compactação.	m ²	TRECHO - Avenida Castelo Branco - 560,00 metros x 6,00 m	3360,00
3.0	PAVIMENTAÇÃO			
3.1	Piso em bloco sextavado 25x25cm, espessura 8cm	m ²	560,00 metros de vias x 6,00 metros de largura	3360,00
3.2	Camada drenante com areia media	m ³	3360 m ² de vias x 0,06 m de espessura	201,60
4.0	DRENAGEM			
4.1	Meio-fio de concreto moldado no local, usinado 15 mpa, com 0,30 m altura x 0,12 m base, rejunte em argamassa traco 1:3,5 (cimento e areia)	m	560,00 metros de vias x 2 lados	1120,00
4.2	Execução de sarjeta de concreto usinado, moldada in loco em trecho reto, 30 cm base x 15 cm altura.	m	560,00 metros de vias x 2 lados	1120,00
4.3	Caiação de meio-fio	m	560,00 metros de vias x 2 lados	1120,00

Flávio Alves Carvalho Lima
Engenheiro Civil
Reg. Nacional 1113494417

FLÁVIO ALVES CARVALHO LIMA
REGISTRO NACIONAL 1113494417
ENGENHEIRO CIVIL



ESTADO DO MARANHÃO
MUNICÍPIO DE SÃO FRANCISCO DO BREJÃO
SETOR DE ENGENHARIA



COMPOSIÇÕES PRÓPRIAS

OBRA: PAVIMENTAÇÃO DE VIAS URBANAS EM BLOQUETES SEXTAVADOS, INCLUSIVE DRENAGEM SUPERFICIAL NO
POVOADO CAPEMBA D'ÁGUA, MUNICÍPIO DE SÃO FRANCISCO DO BREJÃO - MA
MUNICÍPIO: SÃO FRANCISCO DO BREJÃO - MA
LOCAL: POVOADO CAPEMBA D'ÁGUA, MUNICÍPIO DE SÃO FRANCISCO DO BREJÃO
REFERÊNCIA ORÇAMENTÁRIA: MARÇO/23 - DESONERADO, SEINFRA VERSÃO 027.1, ORSE FEVEREIRO/2023-1

ITEM	REF - SINAPI	DESCRIÇÃO DOS SERVIÇOS	UND	QUANT.	UNITÁRIO	TOTAL
						R\$ 12.637,20
1.2		Administração Local de obra				
1.2.1	90778	Engenheiro civil pleno com encargos complementares	H/mês	72,00	R\$ 109,22	R\$ 7.863,84
1.2.2	93572	Encarregado de obras com encargos complementares	mês	1,00	R\$ 4.773,36	R\$ 4.773,36
VALOR TOTAL						R\$ 12.637,20

Flávio Alves Carvalho Lima
Engenheiro Civil
Rég. Nacional 1113494417

FLÁVIO ALVES CARVALHO LIMA
REGISTRO NACIONAL 1113494417
ENGENHEIRO CIVIL



ESTADO DO MARANHÃO
MUNICÍPIO DE SÃO FRANCISCO DO BREJÃO
SETOR DE ENGENHARIA

CRONOGRAMA FÍSICO-FINANCEIRO

OBRA: PAVIMENTAÇÃO DE VIAS URBANAS EM BLOQUETES SEXTAVADOS, INCLUSIVE DRENAGEM SUPERFICIAL NA VILA PITICA, POVOADO TRECHO SECO, MUNICÍPIO DE SÃO FRANCISCO DO BREJÃO - MA
MUNICÍPIO: SÃO FRANCISCO DO BREJÃO - MA
LOCAL: VILA PITICA, POVOADO TRECHO SECO, MUNICÍPIO DE SÃO FRANCISCO DO BREJÃO - MA

ITEM	DISCRIMINAÇÃO DOS SERVIÇOS	VALOR DOS SERVIÇOS	PESO %	SERVIÇOS A EXECUTAR					
				MÊS - 1		MÊS - 2			
				SIMPL. %	ACUM. %	SIMPL. %	ACUM. %		
1.0	SERVIÇOS INICIAIS	R\$ 72.371,18	12,25%	60,00%	60,00%	40,00%	40,00%	100,00%	100,00%
2.0	TERRAPLENAGEM	R\$ 51.210,20	8,67%	90,00%	90,00%	10,00%	10,00%	100,00%	100,00%
3.0	PAVIMENTAÇÃO	R\$ 313.576,70	53,09%	50,00%	50,00%	50,00%	50,00%	100,00%	100,00%
4.0	DRENAGEM	R\$ 153.496,00	25,99%	30,00%	30,00%	70,00%	70,00%	100,00%	100,00%
TOTAL		R\$ 590.654,08	100,0%	49,50%	292.349,04	R\$ 292.349,04	R\$ 292.349,04	50,50%	590.654,08
TOTAL ACUMULADO						R\$ 292.349,04	R\$ 292.349,04		

Flávio Alves Carvalho Lima
Engenheiro Civil
Rég. Nacional 1113494417

FLÁVIO ALVES CARVALHO LIMA
REGISTRO NACIONAL 1113494417
ENGENHEIRO CIVIL





BDI

OBRA: PAVIMENTAÇÃO DE VIAS URBANAS EM BLOQUETES SEXTAVADOS, INCLUSIVE DRENAGEM SUPERFICIAL NA VILA PITICA,
POVOADO TRECHO SECO, MUNICÍPIO DE SÃO FRANCISCO DO BREJÃO - MA
MUNICÍPIO: SÃO FRANCISCO DO BREJÃO - MA
LOCAL: VILA PITICA, POVOADO TRECHO SECO, MUNICÍPIO DE SÃO FRANCISCO DO BREJÃO - MA

DESCRIÇÃO	VALORES DE REFERÊNCIA - %			Taxas Adotadas - %
	MÍNIMO	MÁXIMO	MÉDIO	
Taxa de seguros + Garantia (*)	0,32	0,74	0,40	0,32
Risco	0,50	0,97	0,56	0,50
Despesas Financeiras	1,02	1,21	1,11	1,02
Administração Central	3,80	4,67	4,01	3,90
Lucro	6,64	8,69	7,30	6,64
Tributos (soma dos itens abaixo)	9,75	9,75	9,75	9,75
COFINS	3,00	3,00	3,00	3,00
CPRB	4,50	4,50	4,50	4,50
PIS	0,65	0,65	0,65	0,65
ISS (**)(***)	1,60	1,60	1,60	1,60
TOTAL	20,34	25,00	22,12	25,00

Fonte da composição, valores de referência e fórmula do BDI: Acórdão 2622/2013 - TCU - Plenário

Os valores de BDI acima foram calculados com emprego da fórmula abaixo:

$$BDI = \left[\left(\frac{(1 + AC/100)(1 + DF/100)(1 + R/100)(1 + L/100)}{1 - \left(\frac{I}{100}\right)} \right) - 1 \right] \times 100$$

Onde:

AC = taxa de rateio da Administração Central;

DF = taxa das despesas financeiras;

R = taxa de risco, seguro e garantia do empreendimento;

I = taxa de tributos;

L = taxa de lucro.

Observações:

(*) - Pode haver garantia desde que previsto no Edital da Licitação e no Contrato de Execução.

(**) - A taxa de ISS foi considerado que o custo da mão-de obra corresponde a 32% do valor dos serviços.

(***) - Podem ser aceitos outros percentuais de ISS desde que previsto na legislação municipal.



Flávio Alves Carvalho Lima
Engenheiro Civil
Reg. Nacional 1113494417

FLÁVIO ALVES CARVALHO LIMA
REGISTRO NACIONAL 1113494417
ENGENHEIRO CIVIL

OBRA: PAVIMENTAÇÃO DE VIAS URBANAS EM BLOQUETES SEXTAVADOS, INCLUSIVE DRENAGEM SUPERFICIAL NA VILA PITICA, POVOADO TRECHO SECO, MUNICÍPIO DE SÃO FRANCISCO DO BREJÃO - MA

MUNICÍPIO: SÃO FRANCISCO DO BREJÃO - MA

LOCAL: VILA PITICA, POVOADO TRECHO SECO, MUNICÍPIO DE SÃO FRANCISCO DO BREJÃO - MA

COMPOSIÇÃO DE ENCARGOS SOCIAIS

DESCRIMINAÇÃO	HORISTA	MENSALISTA
	%	%
GRUPO A		
A-1 - INSS	0,00	0,00
A-2 - SESI	1,50	1,50
A-3 - SENAI	1,00	1,00
A-4 - INCRA	0,20	0,20
A-5 - SEBRAE	0,60	0,60
A-6 - SALÁRIO EDUCAÇÃO	2,50	2,50
A-7 - SEG. ACID. TRABALHO	3,00	3,00
A-8 - F.G.T.S.	8,00	8,00
A-9 -SECONCI	0,00	0,00
A - TOTAL DOS ENCARGOS SOCIAIS BÁSICOS	16,80	16,80
GRUPO B		
B-1 - REPOUSO SEM. REMUNERADO	17,91	0,00
B-2 - FERIADOS	3,96	0,00
B-3 - AUXÍLIO ENFERMIDADE	0,91	0,69
B-4 - 13º SALÁRIO	10,87	8,33
B-5 - LICENÇA PATERNIDADE	0,08	0,06
B-6 - FALTAS JUSTIFICADAS	0,72	0,56
B-7 - DIAS DE CHUVA	1,62	0,00
B-8 - AUXILIO ACIDENTE DE TRABALHO	0,12	0,09
B-9 - FÉRIAS GOZADAS	9,29	7,13
B-10 - SALÁRIO MATERNIDADE	0,03	0,02
B - TOTAL DOS ENCARGOS SOCIAIS QUE RECEBEM INCIDÊNCIAS DE A	45,51	16,88
GRUPO C		
C-1 - AVISO PREVIO INDENIZADO	6,13	4,70
C-2 - AVISO PREVIO TRABALHADO	0,32	0,25
C-3 - FÉRIAS INDENIZADAS	4,81	3,69
C-4 - DEPÓSITO RESCISÃO SEM JUSTA CAUSA	5,21	4,00
C-5 - INDENIZAÇÃO ADICIONAL	0,52	0,40
C - TOTAL DE ENCCARGOS SOCIAIS QUE NÃO RECEBEM INCIDÊNCIAS DE A	16,99	13,04
GRUPO D		
D-1 - REINCIDÊNCIA DE GRUPO A SOBRE GRUPO B	7,65	2,84



ESTADO DO MARANHÃO
MUNICÍPIO DE SÃO FRANCISCO DO BREJÃO
SETOR DE ENGENHARIA



OBRA: PAVIMENTAÇÃO DE VIAS URBANAS EM BLOQUETES SEXTAVADOS, INCLUSIVE DRENAGEM SUPERFICIAL NA VILA PITICA, POVOADO TRECHO SECO, MUNICÍPIO DE SÃO FRANCISCO DO BREJÃO - MA

MUNICÍPIO: SÃO FRANCISCO DO BREJÃO - MA

LOCAL: VILA PITICA, POVOADO TRECHO SECO, MUNICÍPIO DE SÃO FRANCISCO DO BREJÃO - MA

COMPOSIÇÃO DE ENCARGOS SOCIAIS

D-2 - REINCIDÊNCIA DE GRUPO A SOBRE AVISO PREVIO TRABALHADO E REINCIDÊNCIA DO FGTS SOBRE AVISO PREVIO INDENIZADO	0,54	0,42
D - TOTAL DE REINCIDÊNCIAS DE UM GRUPO SOBRE O OUTRO	8,19	3,26
GRUPO E	0,00	0,00
E -	0,00	0,00
E - TOTAL DOS ENCARGOS SOCIAIS COMPLEMENTARES	0,00	0,00
TOTAL GERAL (%)	87,49	49,98

Flávio Alves Carvalho Lima
Engenheiro Civil
Reg. Nacional 1113494417
FLÁVIO ALVES CARVALHO LIMA
REGISTRO NACIONAL 1113494417
ENGENHEIRO CIVIL

OBRA: PAVIMENTAÇÃO DE VIAS URBANAS EM BLOQUETES SEXTAVADOS, INCLUSIVE DRENAGEM SUPERFICIAL NA VILA PITICA, POVOADO TRECHO SECO, MUNICÍPIO DE SÃO FRANCISCO DO BREJÃO - MA
LOCAL: VILA PITICA, POVOADO TRECHO SECO, MUNICÍPIO DE SÃO FRANCISCO DO BREJÃO - MA

CURVA ABC - ANÁLISE DE PARETO						
ITEM	DISCRIMINAÇÃO DOS SERVIÇOS	UND	PREÇO TOTAL	PERC. %	ACUM. %	CLASSE
3.1	Piso em bloco sextavado 25x25cm, espessura 8cm	m ²	281.232,00	47,61%	47,61%	A
4.1	Meio-fio de concreto moldado no local, usinado 15 mpa, com 0,30 m altura x 0,12 m base, rejunte em argamassa traço 1:3,5 (cimento e areia)	m	80.617,60	13,65%	61,26%	A
4.2	Execução de sarjeta de concreto usinado, moldada in loco em trecho reto, 30 cm base x 15 cm altura. af_06/2016	m	70.996,80	12,02%	73,28%	A
1.4	Transporte com caminhão basculante de 6 m ³ , em via urbana em leito natural (unidade: txkm).	t.km	38.472,54	6,51%	79,80%	A
3.2	Camada drenante com areia media	m ³	32.344,70	5,48%	85,27%	B
1.2	Administração Local de obra	mês	31.593,00	5,35%	90,62%	B
2.1.1	Escavacao mecanica de material 1a. Categoria, proveniente de corte de subleito (c/trator esteiras 160hp), incluindo transporte do material referente a limpeza e rebaixamento do greide	m ³	15.645,50	2,65%	93,27%	B
2.2.1	Escavacao mecanica de material 1a. Categoria, proveniente de corte de subleito (c/trator esteiras 160hp), incluindo transporte do material referente a limpeza e rebaixamento do greide	m ³	15.645,50	2,65%	95,92%	B
2.1.3	Regularização de sub-leito, abrangendo homogeneização, umedecimento e compactação.	m ²	9.105,60	1,54%	97,46%	C
2.2.2	Regularização de sub-leito, abrangendo homogeneização, umedecimento e compactação.	m ²	9.105,60	1,54%	99,00%	C
4.3	Caiçação de meio-fio	m	1.881,60	0,32%	99,32%	C
1.1	Placa indicativa da obra	m ²	1.743,96	0,30%	99,62%	C
2.1.2	Desmatamento, limpeza e expurgo de jazida	m ²	1.708,00	0,29%	99,90%	C
1.3	Levantamento Topográfico	und	281,68	0,05%	99,95%	C
1.5	Locação de pavimentação	m	280,00	0,05%	100,00%	C

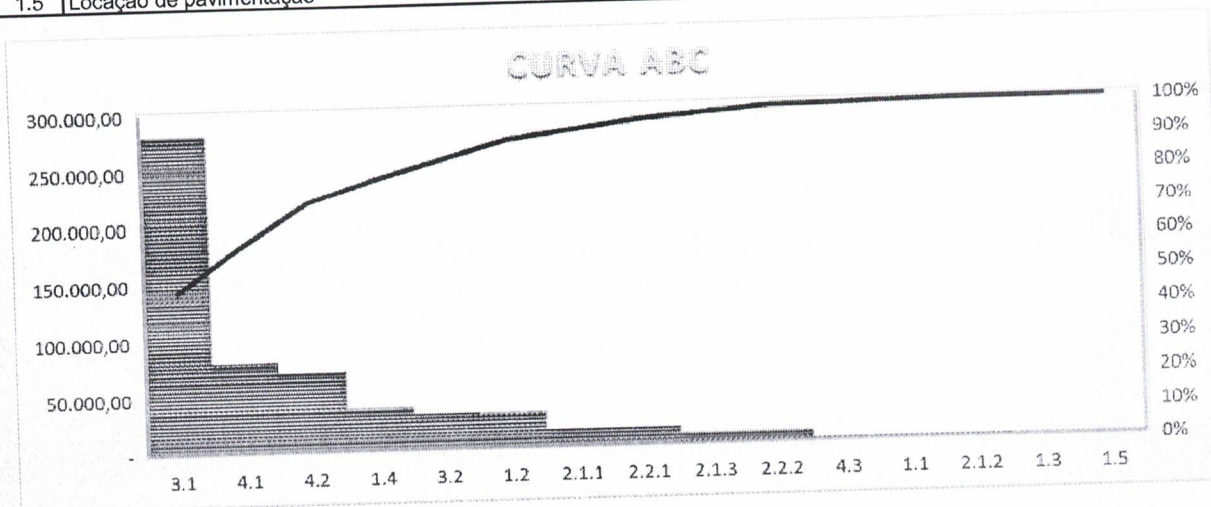

 Flávio Alves Carvalho Lima
 Engenheiro Civil
 Reg. Nacional 1113494417
 FLÁVIO ALVES CARVALHO LIMA
 REGISTRO NACIONAL 1113494417
 ENGENHEIRO CIVIL



NORMA TÉCNICA

NORMA
BRASILEIRA

ABNT NBR
9781



Segunda edição
07.01.2013

Válida a partir de
07.02.2013

**Peças de concreto para pavimentação —
Especificação e métodos de ensaio**

Concrete paving units — Specification and test methods

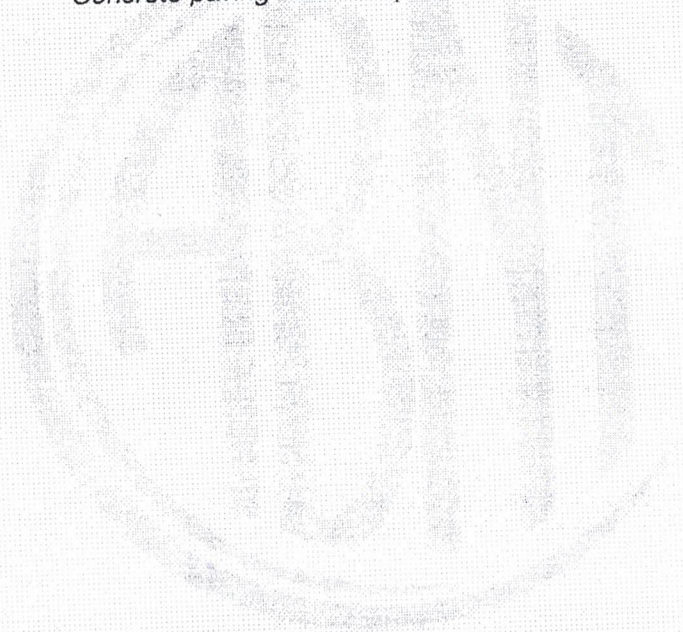

ICS 91.100.30; 91.100.50

ISBN 978-85-07-03929-7



Número de referência
ABNT NBR 9781:2013
21 páginas

© ABNT 2013



Sumário

Prefácio	iv
1 Escopo	1
2 Referências normativas	1
3 Termos e definições	3
4 Requisitos gerais	3
4.1 Materiais	4
4.2 Unidade	4
5 Requisitos específicos	4
5.1 Formatos	4
5.1.1 Tipo I	4
5.1.2 Tipo II	4
5.1.3 Tipo III	4
5.1.4 Tipo IV	4
5.2 Dimensões e tolerâncias	5
5.3 Aspectos gerais	5
5.3.1 Espaçador de juntas	5
5.3.2 Chanfro	5
5.3.3 Arestas	6
5.3.4 Ângulo de inclinação	6
5.4 Resistência característica à compressão	6
5.5 Absorção de água	7
5.6 Resistência à abrasão	7
5.7 Inspeção visual	7
6 Inspeção	7
6.1 Lote	7
6.2 Lote de fabricação	7
6.2.1 Realização de ensaios	7
6.2.2 Amostragem	8
6.2.3 Critérios de amostragem	8
6.2.4 Identificação das amostras	8
7 Aceitação e rejeição	8
Anexos	
Anexo A (normativo) Determinação da resistência característica à compressão	10
A.1 Equipamentos	10
A.1.1 Máquina de ensaio de compressão	10
A.1.2 Placas auxiliares de ensaio	10
A.2 Determinação das dimensões das peças	11
A.3 Determinação da resistência característica à compressão (f _{pk})	11
A.4 Resultados	11
A.5 Determinação da resistência à compressão estimada	11



A.6	Apresentação dos resultados	12
Anexo B	(normativo) Determinação da absorção de água	14
B.1	Princípio	14
B.2	Corpo de prova	14
B.3	Materiais	14
B.4	Equipamentos	14
B.5	Preparação do corpo de prova	14
B.6	Procedimento	14
B.6.1	Saturação	15
B.6.2	Secagem	15
B.7	Absorção de água	15
B.8	Resultados	16
Anexo C	(normativo) Determinação de resistência à abrasão	16
C.1	Aparelhagem	16
C.1.1	Dispositivo de abrasão	16
C.1.2	Instrumento de medição	16
C.1.3	Material abrasivo	18
C.2	Calibração e padrão	18
C.3	Preparação dos corpos de prova	18
C.4	Procedimento	18
C.5	Dimensão da cavidade	19
C.6	Resultados	19
C.7	Relatório de ensaio	20
Anexo D	(normativo) Avaliação dimensional	20
D.1	Introdução	20
D.2	Formatos	20
D.2.1	Peças do tipo I	20
D.2.2	Peças do tipo II	21
D.2.3	Peças do tipo III	21
D.2.4	Peças do tipo IV	21
Figuras		
Figura 1	– Chanfro de uma peça de concreto	5
Figura 2	– Aspecto das arestas da peça de concreto	6
Figura 3	– Detalhe do ângulo de inclinação da peça de concreto	6
Figura C.1	— Dispositivo para ensaio de resistência à abrasão	17
Figura C.2	— Medição da cavidade na amostra ensaiada	19
Figura D.1	— Exemplos de peças de concreto do tipo I	20
Figura D.2	— Exemplos de peças de concreto do tipo II	20
Figura D.3	— Exemplos de peças de concreto do tipo III	21
Figura D.4	— Exemplos de peças de concreto do tipo IV	21



Tabelas	5
Tabela 1 – Tolerâncias dimensionais das peças de concreto	6
Tabela 2 – Resistência característica à compressão	7
Tabela 3 – Critérios para resistência à abrasão	8
Tabela 4 – Amostragem para ensaio	11
Tabela A.1 — Fator multiplicativo p	12
Tabela A.2 — Coeficiente de Student (nível de confiança de 80 %)	12

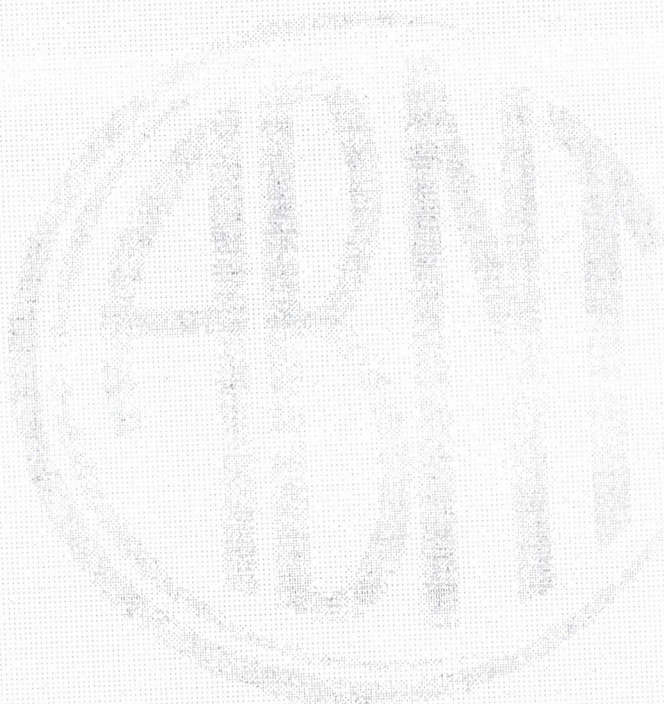



Tabelas

Tabela 1 – Tolerâncias dimensionais das peças de concreto 5

Tabela 2 – Resistência característica à compressão 6

Tabela 3 – Critérios para resistência à abrasão 7

Tabela 4 – Amostragem para ensaio 8

Tabela A.1 — Fator multiplicativo p 11

Tabela A.2 — Coeficiente de Student (nível de confiança de 80 %) 12

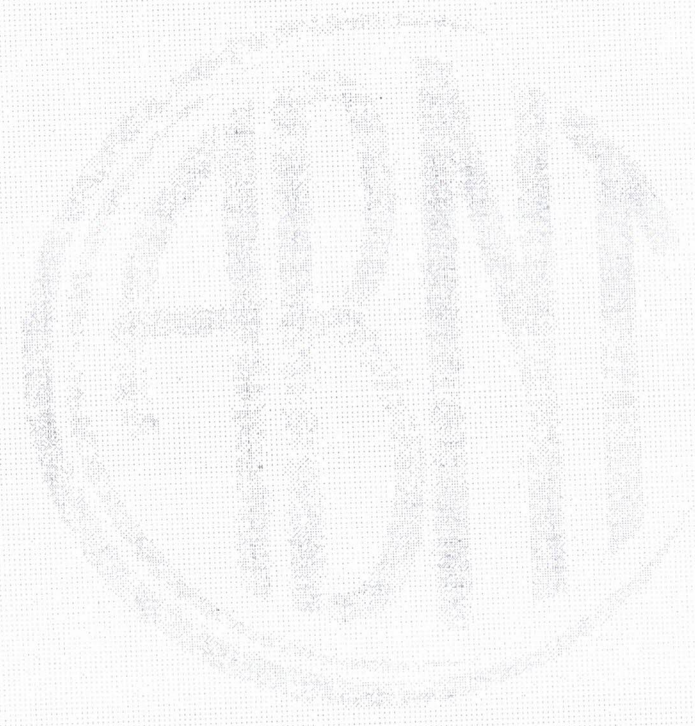

Exemplar para uso exclusivo - Serviço Nacional de Aprendizagem Industrial - Departamento Nacional - 33.564.543/0001-90

Peças de concreto para pavimentação — Especificação e métodos de ensaio



1 Escopo

Esta Norma estabelece os requisitos e métodos de ensaio exigíveis para aceitação de peças de concreto para pavimentação intertravada sujeita ao tráfego de pedestres, de veículos dotados de pneumáticos e áreas de armazenamento de produtos.

2 Referências normativas

Os documentos relacionados a seguir são indispensáveis à aplicação deste documento. Para referências datadas, aplicam-se somente as edições citadas. Para referências não datadas, aplicam-se as edições mais recentes dos referidos documentos (incluindo emendas).

ABNT NBR 5732, *Cimento Portland comum*

ABNT NBR 5733, *Cimento Portland de alta resistência inicial*

ABNT NBR 5735, *Cimento Portland de alto forno*

ABNT NBR 5736, *Cimento Portland pozolânico*

ABNT NBR 7211, *Agregados para concreto – Especificação*

ABNT NBR 11578, *Cimento Portland composto – Especificação*

ABNT NBR 11768, *Aditivos químicos para concreto de cimento Portland – Requisitos*

ABNT NBR 12989, *Cimento Portland branco – Especificação*

ABNT NBR 15900-1, *Água para amassamento do concreto – Parte 1: Requisitos*

ABNT NBR 15953, *Pavimento Intertravado com peças de concreto – Execução*

ABNT NBR NM ISO 7500-1, *Materiais metálicos – calibração de máquinas de ensaio estático uniaxial – Parte 1: Máquinas de ensaio de tração/compressão – Calibração do sistema de medição de força*

ASTM C 979/C 979M-10, *Standard specification for pigments for integrally colored concrete*

3 Termos e definições

Para os efeitos deste documento, aplicam-se os seguintes termos e definições.

3.1

peça de concreto

componente pré-moldado de concreto, utilizado como material de revestimento em pavimento intertravado



3.2

pavimento intertravado

pavimento flexível cuja estrutura é composta por uma camada de base (ou base e sub-base), seguida por camada de revestimento constituída por peças de concreto justapostas em uma camada de assentamento e cujas juntas entre as peças são preenchidas por material de rejuntamento e o intertravamento do sistema é proporcionado pela contenção

3.3

peça complementar

peça de concreto ou parte de peça utilizada para complementar a paginação do revestimento, constituída pelas peças de concreto principais no pavimento intertravado

3.4

espaçador de junta

dispositivo incorporado à peça de concreto no momento de sua fabricação para facilitar a uniformidade de espessura das juntas

3.5

comprimento (c)

maior distância entre duas faces paralelas entre si e perpendiculares aos planos das faces superior e inferior da peça de concreto, desconsiderando-se os espaçadores de juntas incorporados

3.6

largura (l)

menor distância entre duas faces paralelas entre si e perpendiculares aos planos das faces superior e inferior da peça de concreto, desconsiderando os espaçadores de juntas incorporados. No caso de peças de concreto com faces curvas, considerar, na identificação da largura e comprimento, dois planos paralelos entre si e tangentes a elas

3.7

espessura (e)

distância entre os dois planos paralelos, formados pelas faces superior e inferior da peça de concreto

3.8

índice de forma (IF)

relação entre o comprimento e a espessura da peça de concreto

3.9

face superior

face da peça de concreto exposta ao tráfego

3.10

face inferior

face da peça de concreto em contato com a camada de assentamento

3.11

parede lateral

cada uma das faces verticais da peça de concreto que estão em contato com outras peças vizinhas através das juntas entre elas ou contenção

3.12

medida de coordenação

medida do espaço de coordenação de um elemento ou componente. No caso das peças de concreto esta medida incorpora o espaçador

Exemplo: peça retangular de 10 cm x 20 cm x 6 cm – (largura x comprimento x espessura)

**3.13****medida nominal**

medida da peça de concreto especificada pelo fabricante, descontado o espaçador

Exemplo: peça retangular de 9,7 cm x 19,7 cm x 6 cm – (largura x comprimento x espessura)

3.14**medida real**

medida verificada diretamente na peça de concreto, descontado o espaçador

3.15**tolerância**

diferença admissível entre uma medida real e a medida nominal correspondente

3.16**dupla camada**

peça de concreto produzida com duas camadas de concreto de composições diferentes

3.17**ângulo de inclinação**

ângulo externo entre a parede lateral e a face inferior da peça de concreto

3.18**aresta**

linha de interseção entre dois planos ou faces, que se refere às linhas das faces superior e inferior e das paredes laterais da peça de concreto

3.19**chanfro**

perfil inclinado entre a face superior e as paredes laterais da peça de concreto

4 Requisitos gerais**4.1 Materiais**

4.1.1 O concreto utilizado nas peças deve ser constituído de cimento Portland, agregados e água, sendo permitido o uso de aditivos e pigmentos.

4.1.2 O cimento Portland pode ser de qualquer tipo e classe, devendo obedecer às ABNT NBR 5732, ABNT NBR 5733, ABNT NBR 5735, ABNT NBR 5736, ABNT NBR 11578 e ABNT NBR 12989.

4.1.3 Os agregados podem ser naturais, industriais ou reciclados, obedecendo à ABNT NBR 7211 ou outras Normas Brasileiras pertinentes.

4.1.4 A água de amassamento deve atender à ABNT NBR 15900-1.

4.1.5 Os aditivos devem atender à ABNT NBR 11768.

4.1.6 Os pigmentos devem ser de base inorgânica e atender à ASTM C 979/C 979M.

4.2 Unidade

A unidade de compra das peças deve ser o metro quadrado, devendo-se especificar o número de peças por metro quadrado.



5 Requisitos específicos

5.1 Formatos

As peças de concreto podem ser produzidas em diversos formatos. Estes formatos são agrupados conforme 5.1.1 a 5.1.4 e ilustrados no Anexo D.

5.1.1 Tipo I

Peças de concreto com formato próximo ao retangular, com relação comprimento/largura igual a dois, que se arranjam entre si nos quatro lados e podem ser assentadas em fileiras ou em espinha de peixe.

5.1.2 Tipo II

Peças de concreto com formato único, diferente do retangulare que só podem ser assentadas em fileiras.

5.1.3 Tipo III

Peças de concreto com formatos geométricos característicos, como trapézios, hexágonos, triedros etc., com pesos superior a 4 kg.

5.1.4 Tipo IV

Conjunto de peças de concreto de diferentes tamanhos, ou uma única peça com juntas falsas, que podem ser utilizadas com um ou mais padrões de assentamento.

5.2 Dimensões e tolerâncias

As dimensões e tolerâncias das peças de concreto devem atender aos seguintes requisitos:

- medida nominal do comprimento de no máximo 250 mm;
- medida real da largura de no mínimo 97 mm na área da peça destinada à aplicação de carga no ensaio de resistência à compressão, conforme especificado no Anexo A;

NOTA As peças de concreto utilizadas no ensaio de resistência à compressão podem apresentar pontos com largura inferior a 100 mm, desde que possua uma área plana isenta de rebaixos e juntas falsas onde possa ser inscrito um círculo de 85 mm de diâmetro.

- medida nominal da espessura de no mínimo 60 mm, especificada em múltiplos de 20 mm;
- tolerâncias dimensionais conforme especificado na Tabela 1;
- o índice de forma (IF) para peças de concreto utilizadas em vias com tráfego de veículos ou áreas de armazenamento deve ser menor ou igual a 4.



Tabela 1 – Tolerâncias dimensionais das peças de concreto

Dimensões em milímetros

Comprimento	Largura	Espessura
±3	±3	±3

5.3 Aspectos gerais

5.3.1 Espaçador de juntas

As peças de concreto devem obrigatoriamente ter espaçador incorporado, devendo atender aos requisitos da ABNT NBR 15953 quanto à espessura das juntas.

5.3.2 Chanfro

A especificação do chanfro nas peças de concreto depende de aspectos construtivos, da capacidade estrutural e do conforto de rolamento, podendo ser utilizadas peças sem chanfros nos casos específicos.

Nas peças de concreto chanfradas, o chanfro deve apresentar, tanto na projeção horizontal como na projeção vertical, no mínimo 3 mm e no máximo 6 mm, conforme Figura 1.

NOTA O chanfro da peça de concreto pode ser reto ou boleado.



Figura 1 – Chanfro de uma peça de concreto

5.3.3 Arestas

As peças de concreto devem apresentar arestas regulares nas paredes laterais e nas faces superior e inferior, como representado na Figura 2.

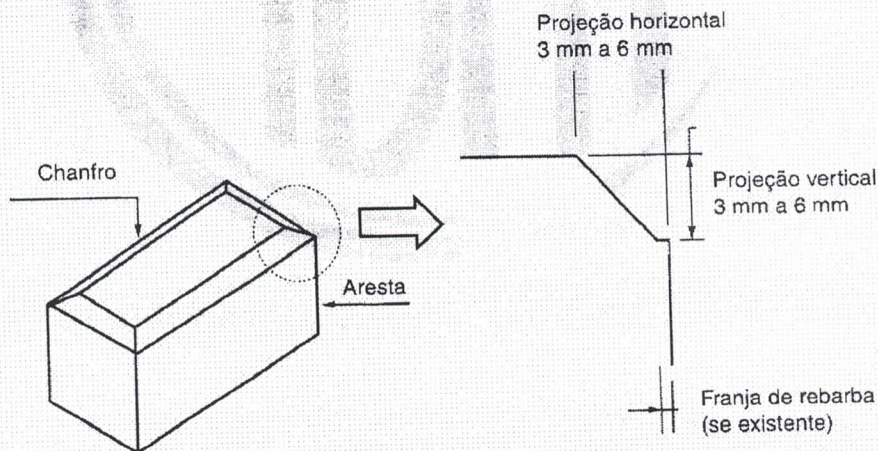

Figura 2 – Aspecto das arestas da peça de concreto

5.3.4 Ângulo de inclinação

O ângulo de inclinação das peças de concreto deve ser igual a 90°. O ângulo das peças deve ser avaliado com esquadro, devendo a peça ser apoiada em uma superfície plana, como mostra a Figura 3.

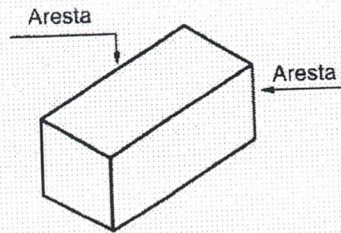

Figura 3 – Detalhe do ângulo de inclinação da peça de concreto

5.4 Resistência característica à compressão

A resistência característica à compressão deve ser determinada conforme o Anexo A e deve atender às especificações da Tabela 2.

Tabela 2 – Resistência característica à compressão

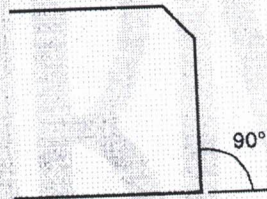
Solicitação	Resistência característica à compressão (f_{pk}) aos 28 dias MPa
Tráfego de pedestres, veículos leves e veículos comerciais de linha	≥ 35
Tráfego de veículos especiais e solicitações capazes de produzir efeitos de abrasão acentuados	≥ 50

Os lotes de peças de concreto entregues ao cliente com idade inferior a 28 dias devem apresentar no mínimo 80% do f_{pk} especificado na Tabela 2, no momento de sua instalação, sendo que aos 28 dias ou mais de idade de cura, o f_{pk} deve ser igual ou superior ao especificado na Tabela 2.

5.5 Absorção de água

A amostra de peças de concreto deve apresentar absorção de água com valor médio menor ou igual a 6 %, não sendo admitido nenhum valor individual maior do que 7 %, a partir de ensaios realizados conforme o Anexo B.



5.6 Resistência à abrasão

A determinação da resistência à abrasão da amostra é facultativa. Quando especificada, deve ser ensaiada conforme o Anexo C, devendo atender às especificações da Tabela 4.

Tabela 3 – Critérios para resistência à abrasão

Solicitação	Cavidade máxima mm
Tráfego de pedestres, veículos leves e veículos comerciais de linha	≤ 23
Tráfego de veículos especiais e solicitações capazes de produzir efeitos de abrasão acentuados	≤ 20

5.7 Inspeção visual

As peças de concreto constituintes do lote devem ser inspecionadas visualmente, objetivando a identificação de peças com defeitos que possam vir a prejudicar o assentamento, o desempenho estrutural ou a estética do pavimento.

As peças de concreto devem apresentar aspecto homogêneo, arestas regulares e ângulos retos e devem ser livres de rebarbas, defeitos, delaminação e descamação, devendo atender a 5.3.

Pequenas variações de coloração nas peças em virtude do processo de fabricação e da variação das matérias-primas são admitidas. O padrão de cor dos lotes deve ser acordado previamente entre o fornecedor e o cliente.

6 Inspeção

6.1 Lote

O lote deve ser formado por um conjunto de peças de concreto com as mesmas características, produzidas sob as mesmas condições de fabricação e com os mesmos materiais, cabendo ao fabricante a indicação dos conjuntos que atendam a estes requisitos.

6.2 Lote de fabricação

A formação do lote de fabricação deve ser limitada à produção diária, utilizando-se o mesmo equipamento e matéria-prima.

6.2.1 Realização de ensaios

Os ensaios de aceitação das peças de concreto devem ser realizados por laboratórios de terceira parte, preferencialmente acreditados pelo Inmetro, nos ensaios pertinentes.

6.2.2 Amostragem

A amostragem para os ensaios de aceitação devem considerar o lote de fabricação. De cada lote devem ser retiradas, aleatoriamente, peças inteiras que constituam a amostra representativa, conforme especificado na Tabela 4.

Tabela 4 – Amostragem para ensaio



Propriedade	Amostra
Inspeção visual	6 ^a
Avaliação dimensional	6 ^a
Absorção de água	3
Resistência à compressão	6
Resistência à abrasão	3 ^b

^a As peças amostradas podem ser utilizadas também para os ensaios de resistência à compressão ou abrasão.
^b Ensaio facultativo.

NOTA Para os ensaios de inspeção visual, avaliação dimensional e resistência à compressão, a amostra deve ter no mínimo seis peças para cada lote de fabricação até 300 m² e uma peça adicional para cada 50 m² suplementar, até perfazer a amostra máxima de 32 peças.

6.2.3 Critérios de amostragem

6.2.3.1 Caso I – Fabricante sem certificação da qualidade do produto

Deve-se executar ensaios de aceitação do produto.

6.2.3.2 Caso II – Fabricante com certificação da qualidade do produto

O fabricante que possui certificação da qualidade do produto está pré-qualificado para fornecer o produto certificado, estando esta condição sujeita a aceitação do comprador.

A certificação da qualidade do produto deve ser obtida conforme o Sistema Brasileiro de Avaliação da Conformidade e ser estendida aos requisitos de aceitação previstos nesta Norma.

6.2.4 Identificação das amostras

Todas as peças da amostragem devem ser claramente identificadas, de forma indelével, e remetidas ao laboratório de ensaios.

7 Aceitação e rejeição

O lote deve ser aceito sempre que forem cumpridas simultaneamente as condições estabelecidas em 7.1 a 7.5.

7.1 Na inspeção visual, o lote deve cumprir os requisitos de 5.7, considerando-se os aspectos gerais de 5.3. O lote deve ser rejeitado se forem constatadas mais de 5 % de peças defeituosas.

NOTA A critério do comprador, as peças defeituosas podem ser substituídas pelo fornecedor e o lote pode ser aceito, desde que sejam cumpridas as exigências de 7.2 a 7.5.

Exemplar para uso exclusivo - Serviço Nacional de Aprendizagem Industrial - Departamento Nacional - 33.564.543/0001-90

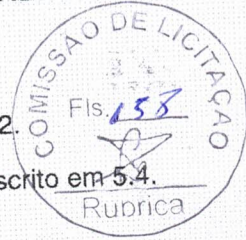

- 7.2 As dimensões e tolerâncias das peças devem atender ao descrito em 5.2.
- 7.3 A resistência característica estimada à compressão deve atender ao descrito em 5.4.
- 7.4 A absorção de água deve atender ao descrito em 5.5.
- 7.5 A resistência à abrasão, quando especificada, deve atender ao descrito em 5.6.
- 7.6 Não sendo atendidas as condições de algum dos itens 7.2 a 7.5, realizar os ensaios necessários em peças destinadas à contraprova. Caso os resultados sejam satisfatórios, o lote em exame deve ser aceito.



Anexo A (normativo)

Determinação da resistência característica à compressão

A.1 Equipamentos

A.1.1 Máquina de ensaio de compressão

A máquina de ensaio deve atender os valores máximos admissíveis determinados pela ABNT NBR NM ISO 7500-1.

Para laboratórios de ensaio, a máquina de ensaio deve ser classe 1 ou melhor. Para laboratórios instalados em fábricas admite-se a utilização de máquina de ensaio classe 2.

A estrutura de aplicação de força deve ter capacidade compatível com os ensaios a serem realizados, permitindo a aplicação controlada da força sobre a peça colocada entre os pratos de compressão. O prato que se desloca deve ter movimento na direção vertical, coaxial (perpendicular) ao prato fixo.

O corpo de prova deve ser posicionado de modo que, quando estiver centrado, seu eixo coincida com o da máquina, fazendo com que a resultante das forças passe pelo centro.

O acionamento deve ser através de qualquer fonte estável de energia, de modo a propiciar uma aplicação de força contínua e isenta de choques. Somente para máquinas de classe 2 se aceita acionamento manual.

NOTA Recomenda-se que os equipamentos novos sejam providos de controle de aplicação de força, de modo que a taxa de carregamento seja aplicada sem a interferência do operador.

A.1.2 Placas auxiliares de ensaio

As duas placas auxiliares de ensaio devem ser circulares, com diâmetro de $(85 \pm 0,5)$ mm e espessura mínima de 20 mm, confeccionadas em aço, com dureza superficial maior que 60 RC. Suas superfícies não podem apresentar afastamento com relação a uma superfície plana de contato, tomada como referência, de mais de 0,01 mm em 85 mm.

As placas auxiliares devem ser acopladas à máquina de ensaio de compressão, uma no prato inferior e a outra no superior, de maneira que seus eixos verticais centrais fiquem perfeitamente alinhados.

A.2 Determinação das dimensões das peças

O fabricante deve informar as medidas nominais da largura, comprimento e espessura das peças, antes da realização dos ensaios.

As medidas reais da largura (l), do comprimento (c) e da espessura (e) das peças, devem ser tomadas conforme referências do Anexo D, utilizando-se um paquímetro com resolução de 0,1 mm.



A.3 Determinação da resistência característica à compressão (f_{pk})

As peças representativas do lote amostrado devem estar nas seguintes condições, no momento do ensaio:

- saturadas em água a $(23 \pm 5) ^\circ\text{C}$, por no mínimo 24 h antes do ensaio;
- as superfícies de carregamento devem ser retificadas.

NOTA São permitidos outros tipos de capeamento desde que estes não apresentem variações significativas em comparação à técnica de retífica.

- as peças devem ser dispostas sobre as placas auxiliares de ensaio, com sua face superior em contato com a placa auxiliar superior, de modo que o eixo vertical que passa pelo seu centro coincida com o eixo vertical passante pelo centro das placas, na região da peça que apresenta largura mínima de 97 mm.

NOTA Para as peças do tipo IV, ensaiam-se apenas as peças com largura mínima de 97 mm.

O carregamento deve ser feito continuamente, com velocidade de 550 kPa/s, com variação de mais ou menos 200 kPa/s. O carregamento deve prosseguir até a ruptura completa da peça.

Caso a largura da peça seja superior a 140 mm, a peça deve ser cortada com serra de disco, de modo que a nova largura não exceda esse limite.

A.4 Resultados

A resistência à compressão da peça, expressa em megapascals (MPa), é obtida dividindo-se a carga de ruptura, expressa em newtons (N), pela área de carregamento, expressa em milímetros quadrados (mm^2), multiplicando-se o resultado pelo fator p , função da altura da peça, conforme Tabela A.1.

Tabela A.1 — Fator multiplicativo p

Espessura nominal da peça mm	p
60	0,95
80	1,00
100	1,05

A.5 Determinação da resistência à compressão estimada

Admite-se que as resistências à compressão obedeçam à distribuição normal, sendo o valor característico estimado pela equação:

$$f_{pk, est} = f_p - t \times s$$

sendo

$$s = \sqrt{\frac{\sum (f_p - f_{pi})^2}{n - 1}}$$



onde

- f_p é a resistência média das peças, expressa em megapascals (MPa);
- f_{pi} é a resistência individual das peças, expressa em megapascals (MPa);
- $f_{pk,est}$ é a resistência característica estimada à compressão, expressa em megapascals (MPa);
- n é o número de peças da amostra;
- s é o desvio-padrão da amostra, expresso em megapascals (MPa);
- t é o coeficiente de Student, fornecido na Tabela 3, em função do tamanho da amostra.

**Tabela A.2 — Coeficiente de Student
(nível de confiança de 80 %)**

n	t
6	0,920
7	0,906
8	0,896
9	0,889
10	0,883
12	0,876
14	0,870
16	0,866
18	0,863
20	0,861
22	0,859
24	0,858
26	0,856
28	0,855
30	0,854
32	0,842

A.6 Apresentação dos resultados

No relatório de ensaio deve constar o seguinte:

- a) identificação do lote;
- b) idade do lote no início do ensaio;
- c) medidas nominais de comprimento (c); largura (l) e espessura (e) das peças, informadas pelo fabricante;
- d) medidas reais de comprimento (c); largura (l) e espessura (e) das peças, com aproximação de 0,1 mm;

Exemplar para uso exclusivo - Serviço Nacional de Aprendizagem Industrial - Departamento Nacional - 33.564.543/0001-90



- e) índice de forma (IF) das peças;
- f) tipo de peça
- g) área de carregamento, expressa em milímetros quadrados (mm^2);
- h) cargas de ruptura individuais, expressas em newtons (N);
- i) resistências individuais, expressas em megapascals (MPa);
- j) resistência característica estimada à compressão ($f_{pk,est}$), expressa em megapascals (MPa).





Anexo B (normativo)

Determinação da absorção de água

B.1 Princípio

A absorção de água, expressa em porcentagem, representa o incremento de massa de um corpo sólido poroso devido a penetração de água em seus poros permeáveis, em relação à sua massa em estado seco.

B.2 Corpo de prova

Peça de concreto inteira.

B.3 Materiais

Água potável.

B.4 Equipamentos

Os equipamentos necessários para a execução do ensaio são os seguintes:

- estufa ventilada com temperatura de $(110 \pm 5) ^\circ\text{C}$;
- termômetro com resolução de $1 ^\circ\text{C}$;
- tanque de água;
- balança com resolução de 0,1 g;
- escova com cerdas suaves;
- tela metálica com suporte;
- pano.

B.5 Preparação do corpo de prova

Remover todo o pó e partículas soltas dos corpos de prova, utilizando-se uma escova.

B.6 Procedimento

B.6.1 Saturação

Imergir os corpos de prova em água à temperatura de $(23 \pm 5) ^\circ\text{C}$, por 24 h.

Pesar individualmente cada corpo de prova na condição saturada com superfície seca, que é obtida drenando o corpo de prova sobre uma tela metálica por 1 min e removendo a água superficial visível com um pano úmido. Anotar o valor encontrado.

Repetir este procedimento a cada 2 h, até que em duas determinações sucessivas não se registre para o corpo de prova diferença de massa superior a 0,5 % em relação ao valor anterior, anotando-se então a sua massa saturada m_2 .

B.6.2 Secagem

Levar os corpos de prova saturados à estufa com temperatura a $(110 \pm 5) ^\circ\text{C}$, mantendo esta condição por 24 h.

Pesar individualmente cada corpo de prova na condição seco em estufa. Anotar o valor encontrado.

Repetir este procedimento a cada 2 h, até que em duas determinações sucessivas não se registre para o corpo de prova diferença de massa superior a 0,5 % em relação ao valor anterior, anotando-se então a sua massa seca m_1 .

A operação de pesagem e anotação do valor deve ser de no máximo 10 min, com o corpo de prova fora da temperatura da estufa.

B.7 Absorção de água

O valor da absorção de água de cada corpo de prova deve ser calculado utilizando-se a equação:

$$A = \frac{m_2 - m_1}{m_1} \times 100$$

onde

- A é a absorção de cada corpo de prova, expressa em porcentagem (%);
- m_1 é a massa do corpo de prova seco, expressa em gramas (g);
- m_2 é a massa do corpo de prova saturado, expressa em gramas (g).

B.8 Resultados

No relatório de ensaio deve constar o seguinte:

- a) identificação do lote;
- b) idade do lote no início do ensaio;
- c) valores individuais de absorção de água, expressos em porcentagem (%);
- d) valor médio da absorção de água, expresso em porcentagem (%).

Anexo C
(normativo)

Determinação de resistência à abrasão



C.1 Aparelhagem

A aparelhagem necessária à execução do ensaio é a descrita em C.1.1 a C.1.3.

C.1.1 Dispositivo de abrasão

O dispositivo de abrasão consiste em disco rotativo de aço com diâmetro de 200 mm e espessura de 70 mm, um funil de escoamento para alimentação de material abrasivo, um suporte para o corpo de prova, um contrapeso e uma caixa de armazenamento de material abrasivo usado, conforme indicado na Figura C.1.

C.1.2 Instrumento de medição

Deve ser utilizado paquímetro com resolução de 0,1 mm.

C.1.3 Material abrasivo

O material abrasivo deve ser composto de óxido de alumínio fundido branco grana F80. O material abrasivo não pode ser reaproveitado após o ensaio.

Exemplar para uso exclusivo - Serviço Nacional de Aprendizagem Industrial - Departamento Nacional - 33.564.543/0001-90

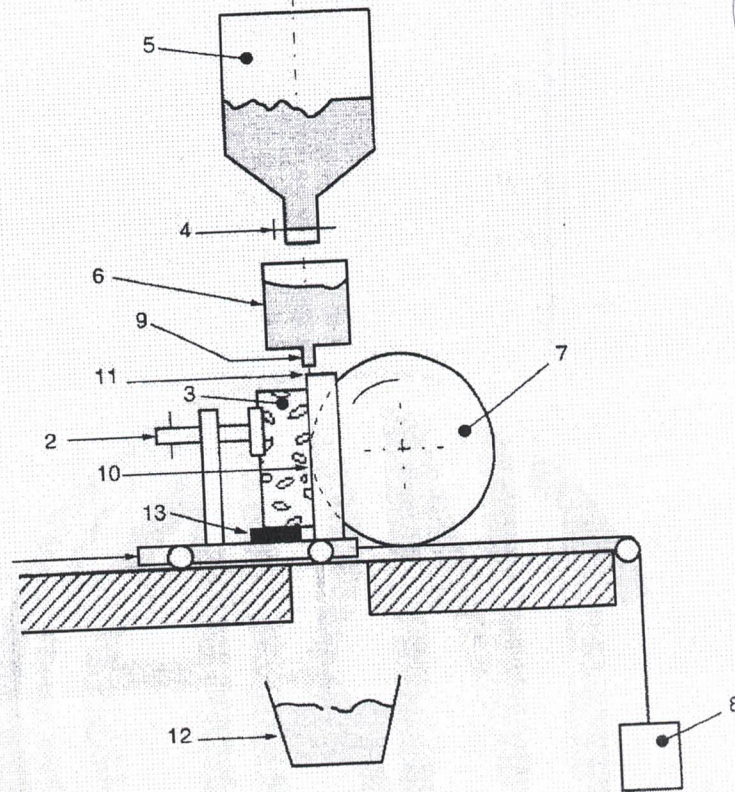

Legenda

- 1 Dispositivo móvel para empurrar a amostra
- 2 Dispositivo para fixação
- 3 Amostra
- 4 Válvula de controle
- 5 Reservatório de material abrasivo
- 6 Guia para fluxo de material abrasivo
- 7 Cilindro metálico para abrasão
- 8 Contrapeso
- 9 Saída do material abrasivo
- 10 Moldura
- 11 Fluxo de material abrasivo
- 12 Reservatório para coleta do material
- 13 Apoio para centralizar a amostra

Figura C.1 — Dispositivo para ensaio de resistência à abrasão

Exemplar para uso exclusivo - Serviço Nacional de Aprendizagem Industrial - Departamento Nacional - 33.564.543/0001-90



C.2 Calibração e padrão

A pressão do corpo de prova contra o disco de aço é determinada pela calibração do equipamento contra um padrão de calibração (vidro *float* ou comum).

A pressão é ajustada variando-se o contrapeso, de maneira que, após 75 rotações em (60 ± 3) s, seja produzida uma cavidade de $(17,0 \pm 0,5)$ mm de comprimento.

O padrão de calibração deve ter dimensões mínimas de 100 mm x 100 mm x 6 mm.

O equipamento deve ser calibrado após 400 ensaios ou a cada 2 meses, ou sempre que o disco rotativo for substituído.

C.3 Preparação dos corpos de prova

Utilizar três peças de concreto para cada lote, com dimensões mínimas de 100 mm x 90 mm.

Lavar os corpos de prova em água corrente e enxugar com um pano úmido, antes do ensaio.

C.4 Procedimento

Posicionar o corpo de prova no equipamento, centralizando-o em relação ao centro do disco rotativo.

Abastecer o reservatório de material abrasivo, de modo que o fluxo seja constante com $(100 \pm 0,05)$ g a cada (100 ± 5) rotações do disco.

Abrir a válvula de controle para o material abrasivo e simultaneamente ligar o motor configurado em 75 revoluções em (60 ± 3) s. Observar se o fluxo de material abrasivo está uniforme durante o ensaio, coincidindo com a finalização das 75 revoluções.

Retirar o corpo de prova do equipamento e medir o comprimento da cavidade, conforme a Figura C.2.

Realizar o ensaio em cada corpo de prova em apenas um ponto.

C.5 Dimensão da cavidade

Colocar o corpo de prova embaixo de uma lente de aumento, de preferência equipada com iluminação, para facilitar a medição da cavidade.

Desenhar uma linha (AB) no centro da cavidade perpendicular ao seu eixo.

Utilizar uma régua metálica e um lápis com diâmetro de 0,9 mm e dureza 6H ou 7H para desenhar os limites longitudinais (L1 e L2) da cavidade de acordo com a Figura C.2.

Posicionar o paquímetro nos pontos A e B até as bordas dos limites longitudinais (L1 e L2) da cavidade e registrar a medida com precisão de 0,1 mm, conforme Figura C.2.

Para a calibração, repetir a medida nos pontos (C e D), de modo a obter três leituras.



Figura C.2 — Medição da cavidade na amostra ensaiada

C.6 Resultados

O resultado é a dimensão corrigida por um fator de calibração. O fator de calibração é a diferença aritmética entre 17,0 mm e o valor obtido na última calibração do dispositivo. O resultado final deve ser apresentado com resolução de 0,5 mm.

Por exemplo, com um valor de calibração igual a 16,6 mm e dimensão da cavidade no corpo de prova de 19,5 mm, o resultado será $19,5 + (17,0 - 16,6) = 19,9$ mm e o resultado final = 20,0 mm.

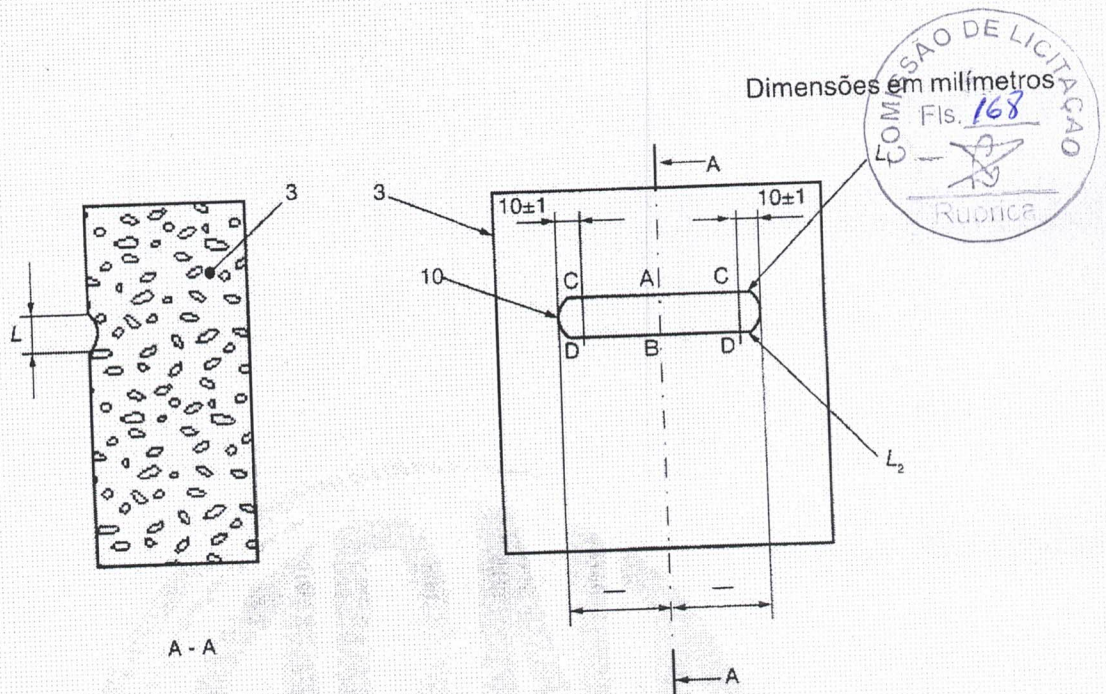
C.7 Relatório de ensaio

No relatório de ensaio deve constar o seguinte:

- identificação do lote;
- idade do lote no início do ensaio;
- valores individuais da cavidade, expressos em milímetros (mm);
- valor médio da cavidade, expresso em milímetros (mm).



Anexo D (normativo)

Avaliação dimensional

D.1 Introdução

A avaliação dimensional das peças deve ser realizada sempre em planos paralelos ou perpendiculares às arestas das peças, conforme sua tipologia.

Em D.2 estão apresentados esquematicamente exemplos de pontos de medidas de alguns formatos de peças classificados conforme os tipos descritos em 5.1.

D.2 Formatos

D.2.1 Peças do tipo I

Conforme Figura D.1.



Figura D.1 — Exemplos de peças de concreto do tipo I

D.2.2 Peças do tipo II

Conforme Figura D.2.

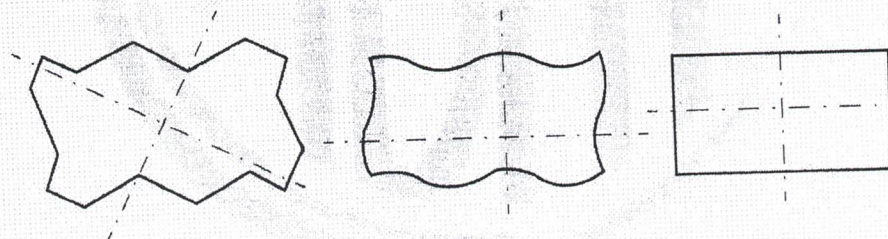

Figura D.2 — Exemplos de peças de concreto do tipo II



D.2.3 Peças do tipo III

Conforme Figura D.3.

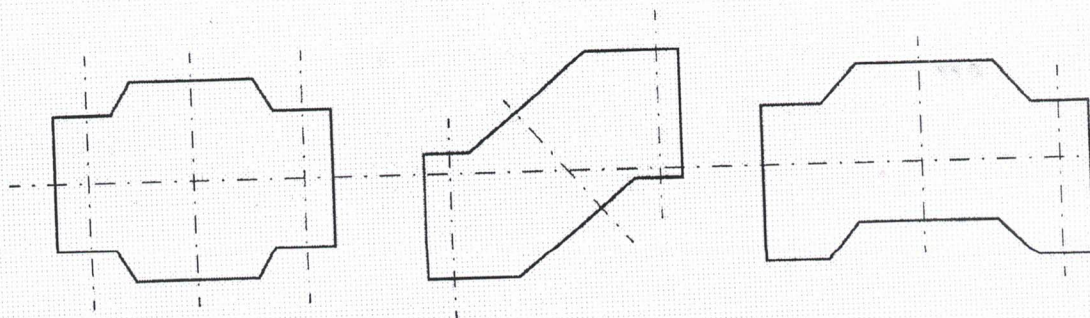

Figura D.3 — Exemplos de peças de concreto do tipo III

D.2.4 Peças do tipo IV

Conforme Figura D.4.

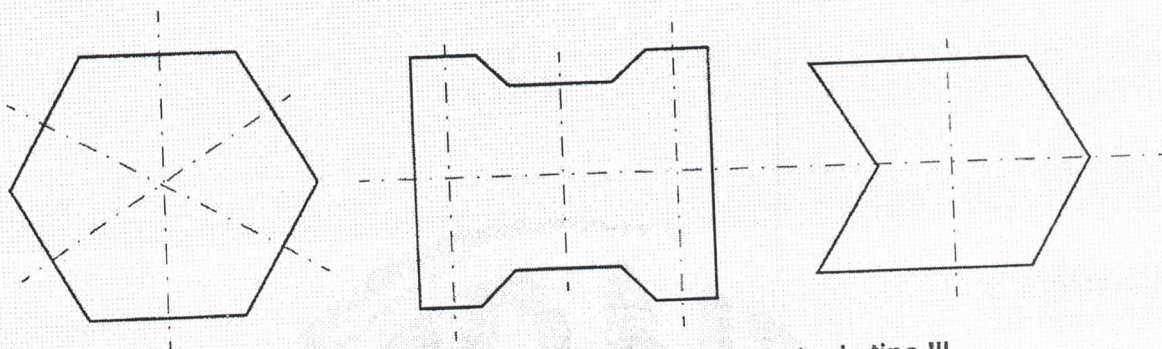

Figura D.4 — Exemplos de peças de concreto do tipo IV



ESTADO DO MARANHÃO
PREFEITURA MUNICIPAL DE SÃO FRANCISCO DO BREJÃO
COMISSÃO PERMANENTE DE LICITAÇÕES

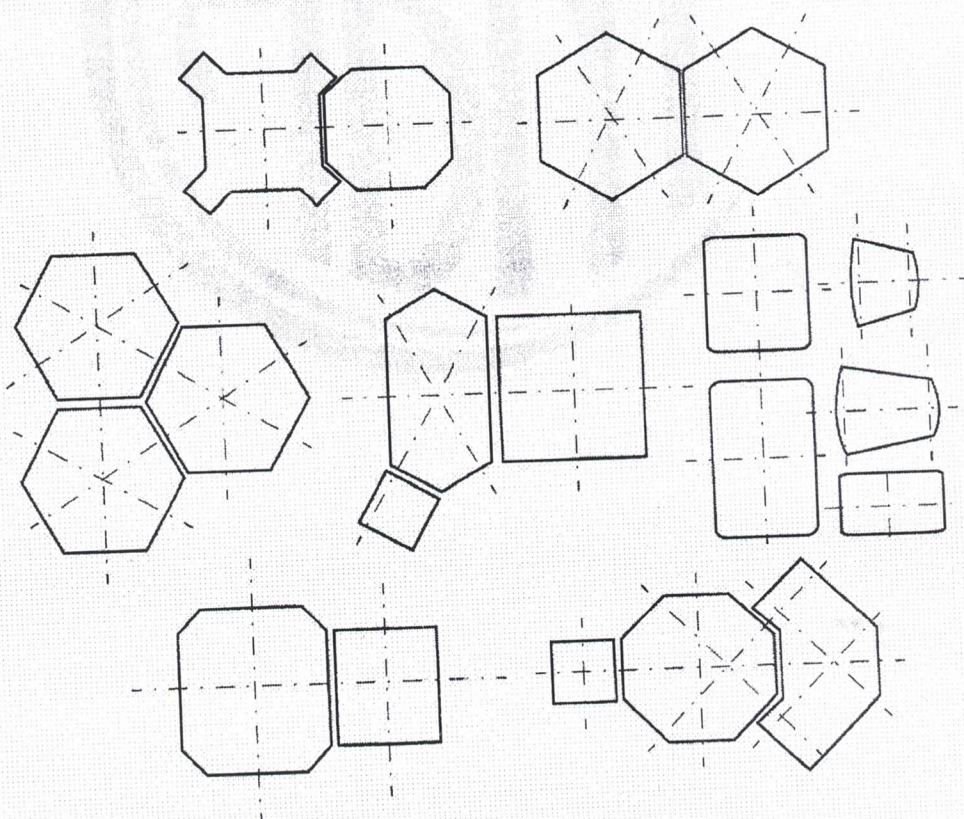

TOMADA DE PREÇOS Nº 006/2023 - CPL

TERMO DE REFERÊNCIA

As interessadas em contratar com a Administração Pública Municipal deverão observar as seguintes exigências:

1. DA HABILITAÇÃO

1.1 - As licitantes deverão apresentar os seguintes documentos de habilitação nos autos do certame:

- a) Registro comercial, no caso de empresa individual; ato constitutivo, estatuto ou contrato social e suas alterações, devidamente registrado, em se tratando de sociedade comercial, e, no caso de sociedade por ações, acompanhados dos documentos de eleição de seus administradores; inscrição do ato constitutivo, no caso de sociedades civis, acompanhada de prova de diretoria em exercício;
- b) Prova de inscrição no Cadastro Nacional de Pessoa Jurídica – CNPJ/MF;
- c) Prova de Regularidade com a Fazenda Federal e Seguridade Social (Certidão de Quitação de Tributos Federais e Certidão quanto à Dívida Ativa da União);
- d) Prova de Regularidade com a Fazenda Estadual (Certidão Negativa da Fazenda Estadual e Dívida Ativa).
- e) Prova de Regularidade com a Fazenda Municipal (Tributos Mobiliários e Imobiliários);
- f) Prova de Regularidade relativa ao Fundo de Garantia por Tempo de Serviço (FGTS), demonstrando situação regular no cumprimento dos encargos sociais instituídos por lei (CRF do FGTS);
- g) Prova de inexistência de débitos inadimplidos perante a Justiça do Trabalho, mediante a apresentação de certidão negativa, nos termos do Título VII-A da Consolidação das Leis do Trabalho, aprovada pelo Decreto-Lei nº 5.452, de 1º de maio de 1943.
- h) Prova de inscrição no cadastro de contribuintes Estadual e/ou Municipal, se houver, relativo ao domicílio da licitante, pertinente ao seu ramo de atividade e compatível com o objeto contratual;
- i) Certidão Negativa de Falência e Recuperação Judicial, expedida pelo distribuidor da sede da pessoa jurídica;
- j) Prova de registro da empresa no Conselho Regional de Engenharia, Arquitetura e Agronomia – CREA;
- l) **Qualificação Técnica-Operacional:** apresentação de no mínimo 01 (um) Atestado de Capacidade Técnica Operacional, expedido por pessoa jurídica de direito público ou privado, acompanhado(s) da(s) respectiva(s) Certidão(ões) de Acervo Técnico (CAT), que comprove ter a licitante capacidade para execução de obras e/ou serviços com características semelhantes e de complexidade operacionais equivalentes ou superiores ao objeto desta licitação.
- m) **Qualificação Técnica-Profissional:** comprovação de a licitante possuir em seu quadro permanente, na data prevista para entrega da proposta, ao menos um Engenheiro Civil que será responsável pela execução dos serviços, detentor(es) de atestado(s) de responsabilidade técnica, expedido por pessoa jurídica de direito público ou privado, devidamente registrado(s) no Conselho Regional de Engenharia e Agronomia-CREA, acompanhado(s) da(s) respectiva(s) Certidão(ões) de Acervo Técnico – CAT, que comprove ter o profissional capacidade para execução de obras e/ou serviços com características semelhantes e de complexidade



ESTADO DO MARANHÃO
PREFEITURA MUNICIPAL DE SÃO FRANCISCO DO BREJÃO
COMISSÃO PERMANENTE DE LICITAÇÕES



operacionais equivalentes ou superiores ao objeto desta licitação.

m.1) Para a comprovação do vínculo profissional do responsável técnico com a licitante deve-se admitir a apresentação de cópia de Carteira de Trabalho (CTPS), contrato social da licitante, contrato de prestação de serviço ou, ainda, declaração de contratação futura do profissional detentor de atestado apresentado, desde que acompanhada de anuência deste. (ACORDÃO n.º 1447/2015/TCU – Plenário).

m.2) Quando se tratar de sócio da empresa licitante, tal comprovação será feita através do Ato Constitutivo da empresa ou Certidão do CREA, devidamente atualizados.

m.3) Os profissionais indicados pela licitante, para fins de comprovação da capacitação técnico-profissional, deverão participar do serviço/obra objeto desta licitação, podendo ser substituídos por outro com experiência equivalente ou superior, mediante prévia autorização da Administração Pública Municipal (§ 10º, do art. 30, da Lei nº 8.666/93);

n) Declaração a que alude o art. 27º, V da Lei nº 8.666/93;

o) Balanço patrimonial e demonstrações contábeis do último exercício social, com o devido registro na Junta Comercial, já exigíveis e apresentados na forma da Lei, em cópia autenticada, que comprovem a boa situação financeira da empresa, vedada a sua substituição por balancetes ou balanços provisórios;

o.1) A boa situação financeira da empresa será avaliada pelos índices de Liquidez Geral (LG), Solvência Geral (SG) e Liquidez Corrente (LC), os quais devem ser maior que 1,00, resultante da aplicação das seguintes fórmulas:

$$LG = \frac{\text{ATIVO CIRCULANTE} + \text{REALIZÁVEL A LONGO PRAZO}}{\text{PASSIVO CIRCULANTE} + \text{EXIGÍVEL A LONGO PRAZO}}$$

$$SG = \frac{\text{ATIVO TOTAL}}{\text{PASSIVO CIRCULANTE} + \text{EXIGÍVEL A LONGO PRAZO}}$$

$$LC = \frac{\text{ATIVO CIRCULANTE}}{\text{PASSIVO CIRCULANTE}}$$

o.2) As fórmulas dos índices contábeis referidos deverão estar devidamente aplicadas em memorial de cálculos juntado ao balanço.

o.3.) Caso o memorial não seja apresentado, a Comissão de Licitação efetuará os cálculos.

o.4) Se necessária a atualização do balanço e do capital social, deverá ser apresentado, juntamente com os documentos em apreço, o memorial de cálculo correspondente.

o.5) Serão considerados aceitos como na forma da Lei o balanço patrimonial e demonstrações contábeis assim apresentados:

o.5.1) sociedades regidas pela Lei nº 6.404/76 (sociedade anônima):

- publicados em Diário Oficial; ou

- publicados em jornal de grande circulação; ou

- por fotocópia registrada ou autenticada na Junta Comercial da sede ou domicílio do licitante.

o.5.2) sociedades por cota de responsabilidade limitada (LTDA):

- por fotocópia do Livro Diário, devidamente autenticado na Junta Comercial da sede ou domicílio do licitante ou em outro órgão equivalente; ou



ESTADO DO MARANHÃO
PREFEITURA MUNICIPAL DE SÃO FRANCISCO DO BREJÃO
COMISSÃO PERMANENTE DE LICITAÇÕES



- por fotocópia do Balanço e das Demonstrações Contábeis devidamente registrados ou autenticados na Junta Comercial da sede ou domicílio do licitante.

o.5.3) sociedade criada no exercício em curso:

- fotocópia do Balanço de Abertura, devidamente registrado ou autenticado na Junta Comercial da sede ou domicílio do licitante.

o.5.4) o balanço patrimonial e as demonstrações contábeis deverão estar assinados por contador ou por outro profissional equivalente, devidamente registrado no Conselho Regional de Contabilidade.

p) Comprovação de capital social mínimo de 10% (dez por cento) do valor estimado da contratação, por meio de apresentação de Certidão Simplificada ou Específica expedida pela Junta Comercial do Estado onde está sediada a licitante. (art. 31, § 3º, da Lei nº 8.666/93)

2. DA ACEITAÇÃO DAS PROPOSTAS

2.1. As propostas deverão ser apresentadas da seguinte forma:

2.1.1. Em papel timbrado da licitante, datilografada ou impressa por qualquer outro meio, datada e assinada pelo seu responsável ou representante legal da licitante, rubricada, isenta de emendas, rasuras, ressalvas ou entrelinhas, contendo, necessariamente, os preços, em moeda corrente nacional, em valores unitários e totais, absolutamente líquidos já incluídos todos os encargos inerentes ao objeto; contendo:

a) Prazo de validade da proposta, que não poderá ser inferior a 60 (sessenta) dias, contados a partir da data de abertura da licitação;

b) Prazo de execução será de acordo com o cronograma físico-financeiro do projeto básico/executivo da obra;

c) O preço total da proposta em algarismo e por extenso;

2.2. As propostas deverão apresentar preços correntes de mercado, conforme estabelece o art. 43, inciso IV da Lei nº 8.666/93 e ainda:

2.2.1. Planilha orçamentária, assinada na última folha e rubricada nas demais pelo representante legal;

2.2.2. Composição unitária de preços;

2.2.3. Composição de B.D.I.;

2.2.4. Composição de encargos sociais;

2.2.5. Cronograma Físico-Financeiro

2.3. É de exclusiva responsabilidade dos licitantes a descrição de todos os dados da proposta apresentada;

2.4. Não serão consideradas as propostas apresentadas fora do prazo, bem como aquelas que contiverem rasuras, emendas, borrões ou entrelinhas, de modo a ensejar dubiedade, principalmente em relação a valores;

2.5. As propostas de preços serão abertas em ato público, em data a ser definida pela Comissão Permanente de Licitação e comunicada previamente às licitantes.

3 - DAS PENALIDADES

3.1 - No caso de inadimplemento na execução total ou parcial do avençado, bem como no atraso na execução contratual, o adjudicatário ficará sujeito às penalidades abaixo relacionadas, garantida prévia defesa em regular processo administrativo:



ESTADO DO MARANHÃO
PREFEITURA MUNICIPAL DE SÃO FRANCISCO DO BREJÃO
COMISSÃO PERMANENTE DE LICITAÇÕES



- a) Advertência;
- b) multa;
- c) suspensão temporária de participar de licitações e impedimento de contratar com a Prefeitura Municipal de São Francisco do Brejão – MA por até dois anos;
- d) Declaração de inidoneidade para licitar ou contratar com a Administração Pública.

3.2 - O atraso na execução do objeto da presente licitação implicará na incidência de multa de 1% (um por cento) por dia, calculada sobre o valor total do contrato, até o limite de 30% (trinta por cento) do respectivo valor;

3.2.1 - Caso o atraso seja superior a dez dias úteis restará caracterizado o descumprimento total da obrigação contratual, cabendo à Administração Pública promover as medidas cabíveis;

3.3 - O descumprimento total da obrigação assumida, bem assim a recusa em assinar o instrumento contratual e ainda a recusa em executar o objeto licitado implicará na incidência de multa de 10% (dez por cento), calculada sobre o valor total do contrato/proposta, bem como a aplicação das demais sanções estabelecidas;

3.4 - A aplicação das penalidades será precedida da concessão da oportunidade de ampla defesa e contraditório por parte do adjudicatário, na forma da Lei;

3.5 - Os valores resultantes da aplicação das multas previstas serão cobrados pela via administrativa, devendo ser recolhida no prazo máximo de 10 (dez) dias corridos, a contar da data de recebimento da comunicação ou, se não atendido, judicialmente, pelo rito e com os encargos da execução fiscal, assegurado o contraditório e ampla defesa;

3.6 - O licitante que ensejar o retardamento da execução da licitação, não mantiver a proposta, falhar ou fraudar na execução do contrato, comportar-se de modo inidôneo, fizer declaração falsa ou cometer fraude fiscal, garantido o devido processo legal, ficará impedido de licitar e contratar com a Administração, pelo prazo de até 02 (dois) anos, enquanto perdurarem os motivos determinantes da punição ou até que seja promovida a reabilitação perante a própria autoridade que aplicou a penalidade, sem prejuízo das multas previstas neste edital e das demais cominações legais;

3.7 O valor das multas aplicadas será devidamente corrigido pela variação IGPM, até a data de seu efetivo pagamento, e recolhido em até 05 (cinco) dias da data de sua cominação, mediante Guia de Recolhimento Oficial.

4 – DAS OBRIGAÇÕES DA CONTRATADA

4.1 Executar os serviços obedecendo fielmente o Projeto Básico/Executivo;

4.2 Arcar com todas as despesas com equipamentos, utensílios, materiais, mão-de-obra, pagamento de seguro, tributos, impostos, taxas e demais obrigações vinculadas à legislação tributária, trabalhista e previdenciária e todos os demais encargos tributários ou não decorrentes do objeto do contrato;

4.3. Cumprir fielmente o contrato, inclusive os prazos de execução dos serviços nos termos avençados, executando-os sob sua inteira responsabilidade;

4.4. Manter durante o prazo de execução do contrato as exigências de habilitação e qualificação previstas na licitação;

4.5. Atender, imediatamente, todas as solicitações da fiscalização da CONTRATANTE, relativamente aos serviços contratados;

4.6. Registrar a obra no CREA;



ESTADO DO MARANHÃO
PREFEITURA MUNICIPAL DE SÃO FRANCISCO DO BREJÃO
COMISSÃO PERMANENTE DE LICITAÇÕES



- 4.7. Cumprir todas as leis, regulamentos e determinações das autoridades constituídas, em especial o Código de Obras e de Postura deste Município;
- 4.8. Tomar todas as medidas de segurança no trabalho tais como: Sinalização, Advertência, Avisos, Tapumes, enfim, todos os meios necessários a evitar acidentes ou outros imprevistos;
- 4.9. Responder de maneira absoluta e inescusável pela perfeita técnica dos serviços, quanto ao processo de aplicação dos materiais, inclusive suas quantidades, competindo-lhe, também, a dos serviços que, não aceitos pela fiscalização da CONTRATANTE, devam ser refeitos;
- 4.10. Facilitar à FISCALIZAÇÃO o acesso aos procedimentos e técnicas adotados;
- 4.11. Responder integralmente por perdas e danos que vier a causar ao CONTRATANTE ou a terceiros, em razão de ação ou omissão, dolosa ou culposa, sua ou dos seus prepostos, independentemente de outras cominações contratuais ou legais a que estiver sujeita;
- 4.12. Efetuar a matrícula da obra junto ao INSS.

5 – DAS OBRIGAÇÕES DA CONTRATANTE

5.1 - A Contratante, durante a vigência do contrato, se compromete a:

- 5.1.1. Efetuar o pagamento na forma convencionada, desde que preenchidas as formalidades previstas neste contrato;
- 5.1.2. Designar um profissional, se necessário, para, na qualidade de fiscal, acompanhar a execução do objeto;
- 5.1.3. Comunicar à contratada, através do executor designado, qualquer problema que ocorra na execução do objeto.

6 – DA NECESSIDADE DA CONTRATAÇÃO

6.1. A contratação se faz necessária tendo em vista a dificuldade de trafegabilidade nas localidades da intervenção, causada pelas fortes chuvas que assolaram e vem acometendo a região.

7. DA GARANTIA CONTRATUAL

7.1 - Como garantia integral de todas as obrigações assumidas, a empresa vencedora prestará, no prazo de até 10 (dez) dias após assinatura do instrumento contratual, a garantia no valor correspondente a 5% (cinco por cento) do valor total do Contrato, conforme o disposto no art. 56, §1º, da Lei nº 8.666/93.

Essa garantia poderá ser prestada em uma das seguintes modalidades:

7.1.1 caução em dinheiro ou em títulos da dívida pública;

7.1.2 fiança bancária;

7.1.3 seguro garantia.

7.2 - Se o valor da garantia for utilizado em pagamento de qualquer obrigação, a adjudicatária obriga-se a fazer a respectiva reposição no prazo máximo de 5 (cinco) dias úteis contados da data em que for notificada.

7.3 - A garantia somente será restituída à CONTRATADA após o integral cumprimento das obrigações contratuais.

7.4 - A garantia apresentada por meio de títulos da dívida pública deverá ser emitida sob a forma escritural, mediante registro em sistema centralizado de liquidação e de custódia autorizado pelo



ESTADO DO MARANHÃO
PREFEITURA MUNICIPAL DE SÃO FRANCISCO DO BREJÃO
COMISSÃO PERMANENTE DE LICITAÇÕES



Banco Central do Brasil e avaliados pelos seus valores econômicos, conforme definido pelo Ministério da Fazenda.

7.5 - A garantia prestada pela licitante será liberada ou restituída após o término do Contrato, caso não haja pendências. Caso seja em dinheiro deverá ser recolhida junto a instituição bancária, em conta específica, sendo que esta será devolvida atualizada monetariamente, nos termos do §4º. do Art. 56, da Lei nº 8.666/93.

São Francisco do Brejão (MA), 12 de junho de 2023

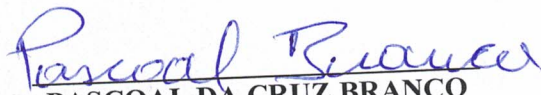
PASCOAL DA CRUZ BRANCO
Secretário Municipal de Infraestrutura

APROVO o Termo de Referência nos moldes delineados, à vista do detalhamento descrito no referido documento.

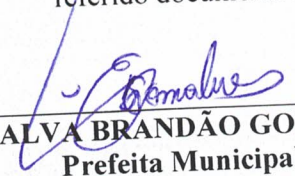
EDINALVA BRANDÃO GONÇALVES
Prefeita Municipal



ESTADO DO MARANHÃO
PREFEITURA MUNICIPAL DE SÃO FRANCISCO DO BREJÃO
COMISSÃO PERMANENTE DE LICITAÇÕES



TOMADA DE PREÇOS Nº 006/2023 - CPL

ANEXO III
(MODELO)

(Papel timbrado do Concorrente)
CARTA CREDENCIAL

_____ de _____ de _____

À
COMISSÃO PERMANENTE DE LICITAÇÃO
REF. TOMADA DE PREÇOS Nº 006/2023 - CPL

O abaixo-assinado, responsável legal pela Empresa _____, vem pela presente informar a Vs. Sas. que o Sr. _____ é designado para representar nossa empresa na Licitação acima referida. podendo assinar atas e demais documentos, apresentar impugnação, recursos, inclusive renúncia expressa a interposição de quaisquer recursos, se for o caso, e praticar todos os atos necessários ao desempenho da representação no processo licitatório.

Atenciosamente

Nome, Identidade e Assinatura do Responsável Legal



ESTADO DO MARANHÃO
PREFEITURA MUNICIPAL DE SÃO FRANCISCO DO BREJÃO
COMISSÃO PERMANENTE DE LICITAÇÕES



TOMADA DE PREÇOS Nº 006/2023 - CPL

ANEXO IV
MINUTA DO CONTRATO

CONTRATO Nº _____ / _____

CONTRATO DE PAVIMENTAÇÃO DE VIAS URBANAS EM BLOQUETE SEXTAVADO E DRENAGEM SUPERFICIAL NA VILA PITICA, QUE ENTRE SI CELEBRAM O MUNICÍPIO DE SÃO FRANCISCO DO BREJÃO (MA) E A EMPRESA _____, NA FORMA ABAIXO.

Ao(s) _____ dias do mês de _____ do ano de 2022, de um lado, o **MUNICÍPIO DE SÃO FRANCISCO DO BREJÃO (MA)**, pessoa jurídica de direito público interno, inscrita no CNPJ sob o nº 01.616.680/0001-35, com sede administrativa na Rua Padre Cícero nº 51 Centro, neste ato representado pelo Secretário Municipal de Infraestrutura Sr. **PASCOAL DA CRUZ BRANCO**, brasileiro, casado, agente político, portador da cédula de identidade de nº 540035963 SSP-MA e do CPF nº 644.689.503-82, doravante denominada simplesmente de **CONTRATANTE** e, do outro lado, a empresa _____, CNPJ/MF nº _____, estabelecida na _____, neste ato, representada pelo, Sr. _____ portador do RG nº _____ e do CPF/MF nº _____, doravante denominada simplesmente de **CONTRATADO**, tendo em vista o que consta na **Tomada de Preços nº 006/2023 - CPL** e proposta apresentada, que passam a integrar este instrumento, independentemente de transcrição, na parte em que com este não conflitar, resolvem, de comum acordo, celebrar o presente Contrato, regido pela Lei nº 8.666, de 21 de junho de 1993, mediante as cláusulas e condições seguintes:

CLÁUSULA PRIMEIRA — DO OBJETO

Constitui objeto deste contrato a pavimentação de vias urbanas em bloquete sextavado e drenagem superficial na Vila Pitica, em conformidade com a **Tomada de Preços nº 006/2023 - CPL** e seus anexos, que independente de transcrição integram este instrumento para todos os fins e efeitos legais. O presente contrato está consubstanciado no procedimento licitatório realizado na forma da Lei nº 8.666, de 21 de junho de 1993 e suas alterações.

PARAGRAFO ÚNICO - O objeto deste Contrato será executado em regime de EMPREITADA POR PREÇO GLOBAL.

CLÁUSULA SEGUNDA — DAS OBRIGAÇÕES DA CONTRATADA

Na execução do objeto do presente contrato, obriga-se a CONTRATADA a envidar todo o empenho e dedicação necessários ao fiel e adequado cumprimento dos encargos que lhe são confiados, obrigando-se ainda a:

- Executar os Serviços sob o regime de **EMPREITADA POR PREÇO GLOBAL**, obedecendo fielmente o Projeto Básico/Executivo, na forma constante do(s) anexo(s) da **Tomada de Preços nº**



ESTADO DO MARANHÃO
PREFEITURA MUNICIPAL DE SÃO FRANCISCO DO BREJÃO
COMISSÃO PERMANENTE DE LICITAÇÕES



- 006/2023 - CPL**, que passam a fazer parte integrante do presente contrato, independentemente de transcrição;
- b) Arcar com todas as despesas com equipamentos, utensílios, materiais, mão-de-obra, pagamento de seguro, tributos, impostos, taxas e demais obrigações vinculadas à legislação tributária, trabalhista e previdenciária e todos os demais encargos tributários ou não decorrentes do objeto do contrato;
 - c) Cumprir fielmente o presente contrato, inclusive os prazos de execução dos serviços nos termos avençados, executando-os sob sua inteira responsabilidade;
 - d) Manter durante o prazo de execução do contrato as exigências de habilitação e qualificação previstas na licitação;
 - e) Atender, imediatamente, todas as solicitações da fiscalização da CONTRATANTE, relativamente aos serviços contratados;
 - f) Registrar a obra no CREA;
 - g) Cumprir todas as leis, regulamentos e determinações das autoridades constituídas, em especial o Código de Obras e de Postura deste Município;
 - h) Tomar todas as medidas de segurança no trabalho tais como: Sinalização, Advertência, Avisos, Tapumes, enfim, todos os meios necessários a evitar acidentes ou outros imprevistos;
 - i) Responder de maneira absoluta e inescusável pela perfeita técnica dos serviços, quanto ao processo de aplicação dos materiais, inclusive suas quantidades, competindo-lhe, também, a dos serviços que, não aceitos pela fiscalização da CONTRATANTE, devam ser refeitos;
 - j) facilitar à FISCALIZAÇÃO o acesso aos procedimentos e técnicas adotados;
 - l) responder integralmente por perdas e danos que vier a causar ao CONTRATANTE ou a terceiros, em razão de ação ou omissão, dolosa ou culposa, sua ou dos seus prepostos, independentemente de outras cominações contratuais ou legais a que estiver sujeita;
 - m) Efetuar a matrícula da obra junto ao INSS.

PARÁGRAFO ÚNICO – O CONTRATANTE não aceitará, sob nenhum pretexto, a transferência de responsabilidade da CONTRATADA para outras entidades, sejam fabricantes, técnicos ou quaisquer outros.

CLÁUSULA TERCEIRA — DAS OBRIGAÇÕES DA CONTRATANTE

Para garantir o fiel cumprimento do objeto deste Contrato, a CONTRATANTE se compromete a:

- I) Efetuar o pagamento na forma convencionada neste instrumento, desde que preenchidas as formalidades previstas neste contrato;
- II) Designar o servidor _____, para, na qualidade de fiscal, acompanhar a execução do objeto;
- III) Comunicar à contratada, através do executor designado, qualquer problema que ocorra na execução do objeto.

CLÁUSULA QUARTA - DAS MEDIÇÕES

As medições dos serviços serão parciais, de acordo com o cronograma físico financeiro apresentado pela licitante.



ESTADO DO MARANHÃO
PREFEITURA MUNICIPAL DE SÃO FRANCISCO DO BREJÃO
COMISSÃO PERMANENTE DE LICITAÇÕES



SUBCLÁUSULA PRIMEIRA

A contratada deverá apresentar a fatura, bem como os demais documentos exigidos, de acordo com cada medição, considerando-se este como o momento do adimplemento da etapa;

SUBCLÁUSULA SEGUNDA

A primeira medição só será realizada com a apresentação da cópia da Anotação de Responsabilidade Técnica - ART da obra junto ao CREA-MA, bem como documento que comprove que a obra foi matriculada no INSS.

SUBCLÁUSULA TERCEIRA

As demais medições serão liberadas com a apresentação da Guia de Recolhimento junto ao INSS referente ao mês imediatamente anterior à solicitação do pagamento.

SUBCLÁUSULA QUARTA

A medição final só será liberada contra a apresentação da CND junto ao INSS, bem como do Certificado de Regularidade junto ao FGTS, da obra contratada.

CLÁUSULA QUINTA - DO PREÇO DOS SERVIÇOS, DAS CONDIÇÕES DE PAGAMENTO

Pela execução dos serviços a que alude este contrato fica estabelecido o preço global de R\$ _____ (_____) e que será pago diretamente pela Secretaria Municipal de Planejamento, Administração e Finanças ou por outro setor específico da Prefeitura Municipal de São Francisco do Brejão (MA), em conformidade com as medições dos serviços executados, com base nos preços unitários da Proposta da CONTRATADA.

SUBCLÁUSULA PRIMEIRA

O pagamento dos serviços de que trata este contrato será efetuado em Reais, após aferição dos respectivos serviços pela Fiscalização designada pela Secretaria Municipal de Infraestrutura.

SUBCLÁUSULA SEGUNDA

O prazo para pagamento dos serviços contratados será de até 30 (Trinta) dias contados a partir da apresentação da fatura à CONTRATANTE.

CLÁUSULA SEXTA - DO PRAZO DE EXECUÇÃO DAS OBRAS E DO RECEBIMENTO FINAL

O prazo para execução das obras e serviços ora contratados será de acordo com o cronograma físico-financeiro, em conformidade com a Ordem de Serviço a ser emitida pela CONTRATANTE e aceita pela CONTRATADA.

SUBCLÁUSULA PRIMEIRA

O Termo de Recebimento Definitivo a que se refere este contrato será lavrado até 30 (Trinta) dias após a conclusão das obras e serviços, uma vez que tenham sido realizadas todas as medições e apropriações referentes a acréscimos e/ou supressões autorizadas pela CONTRATANTE, habilitando a CONTRATADA.



ESTADO DO MARANHÃO
PREFEITURA MUNICIPAL DE SÃO FRANCISCO DO BREJÃO
COMISSÃO PERMANENTE DE LICITAÇÕES



SUBCLÁUSULA SEGUNDA

Quando por parte da CONTRATANTE ocorrer motivos relevantes que impeçam temporariamente a execução deste CONTRATO, o seu prazo de execução será interrompido com as partes firmando documento neste sentido.

CLÁUSULA SÉTIMA - DA CLASSIFICAÇÃO ORÇAMENTÁRIA E EMPENHO

As despesas decorrentes deste contrato correrão à conta dos seguintes recursos:

26.451.0004.1-019 - Pavimentação e Recuperação de Vias Urbanas
4.4.90.51- Obras e Instalações

CLÁUSULA OITAVA – DO PRAZO DE VIGÊNCIA CONTRATUAL

A vigência do presente contrato será de doze meses, podendo ser prorrogada nos termos e condições previstas na Lei nº 8.666/93, se de interesse da CONTRATANTE.

CLÁUSULA NONA - DAS PENALIDADES

No caso de inadimplemento na execução total ou parcial do avençado, bem como no atraso na execução contratual, o adjudicatário ficará sujeito às penalidades abaixo relacionadas, garantida prévia defesa em regular processo administrativo:

- a) Advertência;
- b) multa;
- c) suspensão temporária de participar de licitações e impedimento de contratar com a Prefeitura Municipal de São Francisco do Brejão –MA por até dois anos;
- d) Declaração de inidoneidade para licitar ou contratar com a Administração Pública.

PARÁGRAFO PRIMEIRO

O atraso na execução do objeto da presente licitação implicará na incidência de multa de 1% (um por cento) por dia, calculada sobre o valor total do contrato, até o limite de 30% (trinta por cento) do respectivo valor;

PARÁGRAFO SEGUNDO

Caso o atraso seja superior a dez dias úteis restará caracterizado o descumprimento total da obrigação contratual, cabendo à Administração Pública promover as medidas cabíveis;

PARÁGRAFO TERCEIRO

O descumprimento total da obrigação assumida, bem assim a recusa em assinar o instrumento contratual e ainda a recusa em executar o objeto licitado implicará na incidência de multa de 10% (dez por cento), calculada sobre o valor total do contrato/proposta, bem como a aplicação das demais sanções estabelecidas;

PARÁGRAFO QUARTO

A aplicação das penalidades será precedida da concessão da oportunidade de ampla defesa e contraditório por parte do adjudicatário, na forma da Lei;



ESTADO DO MARANHÃO
PREFEITURA MUNICIPAL DE SÃO FRANCISCO DO BREJÃO
COMISSÃO PERMANENTE DE LICITAÇÕES



PARÁGRAFO QUINTO

Os valores resultantes da aplicação das multas previstas serão cobrados pela via administrativa, devendo ser recolhida no prazo máximo de 10 (dez) dias corridos, a contar da data de recebimento da comunicação ou, se não atendido, judicialmente, pelo rito e com os encargos da execução fiscal, assegurado o contraditório e ampla defesa;

PARÁGRAFO SEXTO

O licitante que ensejar o retardamento da execução da licitação, não mantiver a proposta, falhar ou fraudar na execução do contrato, comportar-se de modo inidôneo, fizer declaração falsa ou cometer fraude fiscal, garantido o devido processo legal, ficará impedido de licitar e contratar com a Administração, pelo prazo de até 02 (dois) anos, enquanto perdurarem os motivos determinantes da punição ou até que seja promovida a reabilitação perante a própria autoridade que aplicou a penalidade, sem prejuízo das multas previstas neste edital e das demais cominações legais;

PARÁGRAFO SÉTIMO

O valor das multas aplicadas será devidamente corrigido pela variação IGPM, até a data de seu efetivo pagamento, e recolhido em até 05 (cinco) dias da data de sua cominação, mediante Guia de Recolhimento Oficial.

CLAÚSULA DÉCIMA - DA RESCISÃO DO CONTRATO

A inexecução total ou parcial do contrato enseja a sua rescisão, se houver uma das ocorrências prescritas nos artigos 77 a 81 da Lei nº 8.666/93, de 21/06/93.

1) Constituem motivo para rescisão do Contrato:

- a) O não-cumprimento de cláusulas contratuais, especificações e prazos.
- b) O cumprimento irregular de cláusulas contratuais, especificações e prazos, levando a Administração a comprovar a impossibilidade da conclusão dos serviços ou fornecimento nos prazos estipulados.
- c) A paralisação da execução do serviço, sem justa causa e prévia comunicação à Administração.
- d) O desatendimento das determinações regulares da autoridade designada para acompanhar e fiscalizar a sua execução, assim como as de seus superiores.
- e) O cometimento reiterado de faltas na sua execução, anotadas na forma do parágrafo primeiro do artigo 67 da Lei nº 8.666, de 21 de junho de 1993.
- f) A decretação da falência ou instauração da insolvência civil.
- g) A dissolução da sociedade ou o falecimento do contratado.
- h) A alteração social ou a modificação da finalidade ou da estrutura da empresa que prejudique a execução do contrato.
- i) Razões de interesse público, de alta relevância e amplo conhecimento justificadas e determinadas pela máxima autoridade Administrativa a que está subordinado o contratante e exaradas no processo Administrativo a que se refere o contrato.
- j) A supressão, por parte da Administração, dos serviços, acarretando modificações do valor inicial do contrato além do limite permitido no parágrafo primeiro do artigo 65 da Lei nº 8.666, de 21 de junho de 1993.
- k) A suspensão de sua execução por ordem escrita da Administração, por prazo superior a 120 (cento e vinte) dias, salvo em caso de calamidade pública, grave perturbação da ordem interna ou guerra, ou



ESTADO DO MARANHÃO
PREFEITURA MUNICIPAL DE SÃO FRANCISCO DO BREJÃO
COMISSÃO PERMANENTE DE LICITAÇÕES



ainda por repetidas suspensões que totalizem o mesmo prazo, independentemente do pagamento obrigatório de indenizações pelas sucessivas e contratualmente imprevistas desmobilizações e mobilizações e outras previstas, assegurado ao contratado, nesses casos, o direito de optar pela suspensão do cumprimento das obrigações assumidas até que seja normalizada a situação.

l) O atraso superior a 90 (noventa) dias dos pagamentos devidos pela Administração decorrentes dos serviços ou parcelas destes, já recebidos ou executados, salvo em caso de calamidade pública grave perturbação da ordem interna ou guerra assegurado ao contratado o direito de optar pela suspensão do cumprimento de suas obrigações até que seja normalizada a situação.

m) A não-liberação, por parte da Administração, de área, local ou objeto para execução de serviços, nos prazos contratuais, bem como das fontes de materiais naturais especificadas nos projetos.

n) A ocorrência de caso fortuito ou força maior, regularmente comprovada, impeditiva da execução do contrato.

o) O descumprimento do disposto no inciso V do art. 27, sem prejuízo das sanções penais cabíveis.

p) A subcontratação total ou parcial do seu objeto, a associação do contratado com outrem, a cessão ou transferência, total ou parcial da posição contratual, bem como a fusão execução do contrato.

CLAUSULA DÉCIMA PRIMEIRA – DA SUBCONTRATAÇÃO

Não é permitida a subcontratação total ou parcial para a execução do contrato.

CLAUSULA DÉCIMA SEGUNDA

Como garantia integral de todas as obrigações assumidas, a empresa vencedora prestará, no prazo de até 10 (dez) dias após assinatura do instrumento contratual, a garantia no valor correspondente a 5% (cinco por cento) do valor total do Contrato, conforme o disposto no art. 56, §1º, da Lei nº 8.666/93.

Essa garantia poderá ser prestada em uma das seguintes modalidades:

a) caução em dinheiro ou em títulos da dívida pública;

b) fiança bancária;

c) seguro garantia.

Se o valor da garantia for utilizado em pagamento de qualquer obrigação, a adjudicatária obriga-se a fazer a respectiva reposição no prazo máximo de 5 (cinco) dias úteis contados da data em que for notificada.

A garantia somente será restituída à CONTRATADA após o integral cumprimento das obrigações contratuais.

A garantia apresentada por meio de títulos da dívida pública deverá ser emitida sob a forma escritural, mediante registro em sistema centralizado de liquidação e de custódia autorizado pelo Banco Central do Brasil e avaliados pelos seus valores econômicos, conforme definido pelo Ministério da Fazenda.



ESTADO DO MARANHÃO
PREFEITURA MUNICIPAL DE SÃO FRANCISCO DO BREJÃO
COMISSÃO PERMANENTE DE LICITAÇÕES



A garantia prestada pela licitante será liberada ou restituída após o término do Contrato, caso não haja pendências. Caso seja em dinheiro deverá ser recolhida junto a instituição bancária, em conta específica, sendo que esta será devolvida atualizada monetariamente, nos termos do §4º, do Art. 56. da Lei nº 8.666/93.

CLÁUSULA DÉCIMA TERCEIRA - DO FORO

Fica eleito o foro da cidade de Açailândia – MA, comarca da qual o município de São Francisco do Brejão - MA é termo judiciário, com renúncia expressa de qualquer outro, por mais privilegiado que seja, para dirimir quaisquer dúvidas ou litígios oriundos da execução deste contrato.

E, para firmeza e como prova de assim haverem, entre si, ajustado e contratado, é lavrado o presente instrumento em 02 (duas) vias de igual teor, que, depois de lido e achado conforme, é assinado pela Contratada e pelas testemunhas abaixo nomeadas.

São Francisco do Brejão (MA), _____ de _____ de _____

CONTRATANTE
Secretário Municipal

CONTRATADO
Representante Legal

TESTEMUNHAS:

CPF: _____

CPF: _____



ESTADO DO MARANHÃO
PREFEITURA MUNICIPAL DE SÃO FRANCISCO DO BREJÃO
COMISSÃO PERMANENTE DE LICITAÇÕES



TOMADA DE PREÇOS Nº 006/2023 - CPL

ANEXO V
(MODELO)

DECLARAÇÃO

A Empresa _____, inscrita no CNPJ n.º _____, por intermédio de seu representante legal, Sr.(a). _____, portador (a) da Cédula de Identidade de n.º _____ e do CPF n.º _____, **DECLARA**, para os fins do disposto no inciso V do art. 27º da Lei n.º 8.666/93, acrescido pela Lei n.º 9.854/99, que não emprega menor de dezoito anos em trabalho noturno, perigoso ou insalubre e não emprega menor de dezesseis anos.

Ressalva: Emprega menor, a partir de quatorze anos, na condição de aprendiz ().

Data _____

Representante Legal

(Observação: Em caso afirmativo assinala a ressalva acima).



ESTADO DO MARANHÃO
PREFEITURA MUNICIPAL DE SÃO FRANCISCO DO BREJÃO
COMISSÃO PERMANENTE DE LICITAÇÕES



TOMADA DE PREÇOS Nº 006/2023 - CPL

ANEXO VI
(MODELO)

DECLARAÇÃO DE INEXISTÊNCIA DE FATO
SUPERVENIENTE IMPEDITIVO DA HABILITAÇÃO

O signatário da presente, em nome da Empresa _____ declara, sob as penas da Lei, nos termos do parágrafo 2º do art. 32 da Lei n.º 8.666/93 que, após o seu cadastramento, nenhum fato ocorreu que inabilite esta empresa a participar da **Tomada de Preços nº 006/2023 - CPL**, e que contra a mesma não existe pedido de falência ou recuperação judicial.

Local e data:

(Nome e assinatura do responsável legal pelo proponente)



ESTADO DO MARANHÃO
PREFEITURA MUNICIPAL DE SÃO FRANCISCO DO BREJÃO
COMISSÃO PERMANENTE DE LICITAÇÕES



TOMADA DE PREÇOS Nº 006/2023 - CPL

ANEXO VII

MODELO DE DECLARAÇÃO DE ENQUADRAMENTO À LC Nº 123/06

A empresa _____ DECLARA, sob as penas da lei, especialmente o disposto no art. 299, do Código Penal Brasileiro, que se encontra enquadrada na condição de _____ (Microempresa, Empresa de Pequeno Porte, Microempreendedor Individual ou Cooperativa de Consumo) e que inexistente fato superveniente que implique no seu desenquadramento dessa situação.

Por ser verdade, firmo a presente declaração.

São Francisco do Brejão - MA, ____ de ____ de ____

Representante Legal da Empresa



ESTADO DO MARANHÃO
PREFEITURA MUNICIPAL DE SÃO FRANCISCO DO BREJÃO
COMISSÃO PERMANENTE DE LICITAÇÕES



AVISO DE LICITAÇÃO
TOMADA DE PREÇOS Nº 006/2023 – CPL

A Comissão Permanente de Licitações do município de São Francisco do Brejão - MA torna público para conhecimento dos interessados que fará licitar na modalidade Tomada de Preços nº 006/2023-CPL, com objeto contratação de empresa para a pavimentação de vias urbanas em bloquete sextavado e drenagem superficial na Vila Pitica, de acordo com a Lei nº 10.520/02, 8.666/93 e suas alterações.

Data de Abertura: 11 de julho de 2023 às 10:00 horas.

Endereço: Rua Padre Cícero nº 51 Centro – São Francisco do Brejão – MA.

www.saofranciscodobrejao.ma.gov.br ou obtidos mediante solicitação ao Pregoeiro por meio do e-mail prefeiturabrejao2021@gmail.com e, ainda, por meio presencial, mediante o pagamento no valor de R\$ 20,00 (vinte reais), a ser recolhido através de Documento de Arrecadação Municipal – DAM, estando disponível para atendimento em dias úteis, das 08:00 às 12:00 horas, na sede da Comissão Permanente de Licitações sito na Rua Padre Cícero nº 51 Centro São Francisco do Brejão – MA.

São Francisco do Brejão (MA), 20 de junho de 2023

Lucas Silva Alencar
Pregoeiro

Portaria 006/2022

LUCAS SILVA ALENCAR
Presidente CPL



ESTADO DO MARANHÃO
PREFEITURA MUNICIPAL DE SÃO FRANCISCO DO BREJÃO
COMISSÃO PERMANENTE DE LICITAÇÕES



PARA:
DIÁRIO OFICIAL DO ESTADO DO MARANHÃO
EDITAL PARA PUBLICAÇÃO DIA 22/06/2023

PREFEITURA MUNICIPAL DE SÃO FRANCISCO DO BREJÃO
COMISSÃO PERMANENTE DE LICITAÇÕES
AVISO DE LICITAÇÃO

TOMADA DE PREÇOS Nº 006/2023 – CPL

OBJETO: Contratação de empresa para a pavimentação de vias urbanas em bloquete sextavado e drenagem superficial na Vila Pitica

ABERTURA: 11 de julho de 2023 às 10:00 horas.

ENDEREÇO: Rua Padre Cícero nº 51 Centro – São Francisco do Brejão – MA.

TIPO LICITAÇÃO: Menor Preço Global

OBTENÇÃO DO EDITAL: O Edital e seus anexos poderão ser consultados gratuitamente por meio do site www.saofranciscodobrejao.ma.gov.br ou obtidos mediante solicitação à CPL por meio do e-mail prefeiturabrejao2021@gmail.com e, ainda, por meio presencial, mediante o pagamento no valor de R\$ 20,00 (vinte reais), a ser recolhido através de Documento de Arrecadação Municipal – DAM, estando disponível para atendimento em dias úteis, das 08:00 às 12:00 horas, na sede da Comissão Permanente de Licitações sito na Rua Padre Cícero nº 51 Centro São Francisco do Brejão – MA.

LUCAS SILVA ALENCAR – PRESIDENTE CPL



PREFEITURA MUNICIPAL DE SÃO FRANCISCO DO BREJÃO - MA

ESTADO DO MARANHÃO PREFEITURA MUNICIPAL DE SÃO FRANCISCO DO BREJÃO (MA) COMISSÃO PERMANENTE DE LICITAÇÕES AVISO DE LICITAÇÃO TOMADA DE PREÇOS Nº 005/2023 – CPL OBJETO: Contratação de empresa para a pavimentação de vias urbanas em bloquete sextavado e drenagem superficial no povoado Capemba D'Água. **ABERTURA:** 11 de julho de 2023 às 08:00 horas. **ENDEREÇO:** Rua Padre Cícero nº 51 Centro – São Francisco do Brejão – MA. **TIPO LICITAÇÃO:** Menor Preço Global **OBTENÇÃO DO EDITAL:** O Edital e seus anexos poderão ser consultados gratuitamente por meio do site www.saofranciscodobrejao.ma.gov.br ou obtidos mediante solicitação à CPL por meio do e-mail prefeiturabrejao2021@gmail.com e, ainda, por meio presencial, mediante o pagamento no valor de R\$ 20,00 (vinte reais), a ser recolhido através de Documento de Arrecadação Municipal – DAM, estando disponível para atendimento em dias úteis, das 08:00 às 12:00 horas, na sede da Comissão Permanente de Licitações sito na Rua Padre Cícero nº 51 Centro São Francisco do Brejão – MA. **LUCAS SILVA ALENCAR – PRESIDENTE CPL.**

ESTADO DO MARANHÃO PREFEITURA MUNICIPAL DE SÃO FRANCISCO DO BREJÃO (MA) COMISSÃO PERMANENTE DE LICITAÇÕES AVISO DE LICITAÇÃO TOMADA DE PREÇOS Nº 006/2023 – CPL OBJETO: Contratação de empresa para a pavimentação de vias urbanas em bloquete sextavado e drenagem superficial na Vila Pitica. **ABERTURA:** 11 de julho de 2023 às 10:00 horas. **ENDEREÇO:** Rua Padre Cícero nº 51 Centro – São Francisco do Brejão – MA. **TIPO LICITAÇÃO:** Menor Preço Global. **OBTENÇÃO DO EDITAL:** O Edital e seus anexos poderão ser consultados gratuitamente por meio do site www.saofranciscodobrejao.ma.gov.br ou obtidos mediante solicitação à CPL por meio do e-mail prefeiturabrejao2021@gmail.com e, ainda, por meio presencial, mediante o pagamento no valor de R\$ 20,00 (vinte reais), a ser recolhido através de Documento de Arrecadação Municipal – DAM, estando disponível para atendimento em dias úteis, das 08:00 às 12:00 horas, na sede da Comissão Permanente de Licitações sito na Rua Padre Cícero nº 51 Centro São Francisco do Brejão – MA. **LUCAS SILVA ALENCAR – PRESIDENTE CPL.**

ESTADO DO MARANHÃO PREFEITURA MUNICIPAL DE SÃO FRANCISCO DO BREJÃO (MA) COMISSÃO PERMANENTE DE LICITAÇÕES AVISO DE LICITAÇÃO PREGÃO PRESENCIAL Nº 012/2023 – CPL (EXCLUSIVO ME, EPP, MEI) OBJETO: Aquisição de materiais permanentes. **ABERTURA:** 06 de julho de 2023 às 08:00 horas. **ENDEREÇO:** Rua Padre Cícero nº 51 Centro – São Francisco do Brejão – MA. **TIPO LICITAÇÃO:** Menor Preço por Item. **OBTENÇÃO DO EDITAL:** O Edital e seus anexos poderão ser consultados gratuitamente por meio do site www.saofranciscodobrejao.ma.gov.br ou obtidos mediante solicitação ao Pregoeiro por meio do e-mail prefeiturabrejao2021@gmail.com e, ainda, por meio presencial, mediante o pagamento no valor de R\$ 20,00 (vinte reais), a ser recolhido através de Documento de Arrecadação Municipal – DAM, estando disponível para atendimento em dias úteis, das 08:00 às 12:00 horas, na sede da Comissão Permanente de Licitações sito na Rua Padre Cícero nº 51, Centro, São Francisco do Brejão – MA. **LUCAS SILVA ALENCAR – PREGOEIRO.**

ESTADO DO MARANHÃO PREFEITURA MUNICIPAL DE SÃO FRANCISCO DO BREJÃO (MA) COMISSÃO PERMANENTE DE LICITAÇÕES AVISO DE LICITAÇÃO PREGÃO ELETRÔNICO Nº 010/2023 (EXCLUSIVO ME, EPP, MEI) A Prefeitura Municipal de São Francisco do Brejão (MA), por seu Pregoeiro e Equipe de Apoio, torna público para conhecimento de todos que realizará licitação na MODALIDADE: Pregão Eletrônico. TIPO:

Menor Preço por Item. OBJETO: Aquisição de materiais permanentes. **CÓDIGO UASG: 980230. BASE LEGAL:** Lei nº 10.520/02, Decreto Federal nº 10.024/2019, Lei nº 8.666/93 e as condições do Edital. Data de Abertura: 06 de julho de 2023 às 09:00 hs (nove horas), horário de Brasília - DF. O Edital e seus anexos poderão ser consultados e obtidos no endereço eletrônico www.comprasgovernamentais.gov.br, <http://saofranciscodobrejao.ma.gov.br>, podendo ainda ser obtido por meio de solicitação no e-mail prefeiturabrejao2021@gmail.com e, por fim, consultado, lido e obtido em sua versão impressa mediante o recolhimento de R\$: 20,00 (vinte reais) através de DAM (Documento de Arrecadação Municipal), na sede da Comissão Permanente de Licitações, com endereço na sede da Prefeitura Municipal de São Francisco do Brejão (MA) sito na Rua. Padre Cícero nº 51 Centro, nos dias úteis, no horário das 08:00 horas às 12:00 horas. **LUCAS SILVA ALENCAR – PREGOEIRO.**

PREFEITURA MUNICIPAL DE TUTÓIA - MA

PREFEITURA MUNICIPAL DE TUTÓIA/MA. EXTRATO DE RATIFICAÇÃO DE DISPENSA DE LICITAÇÃO Nº 007/2023 – PMT DO PROCESSO ADMINISTRATIVO Nº 038-05/2023.13-PMT. OBJETO: Locação de Imóvel para funcionamento da Secretaria de Cultura, Rua Magalhães de Almeida, S/N, Bairro Barra, na Cidade de Tutóia, no Estado do Maranhão. **LOCADOR:** ANDRÉ NIVALDO PEREIRA DOS REIS, **VALOR MENSAL:** R\$ 2.000,00 (hum mil reais), sendo o valor global: R\$ 12.000,00 (doze mil reais). **Fundamento:** Art. 24 X e Art. 26 da Lei 8.666/93. **Contratante:** Prefeitura Municipal de Tutóia (MA). **Ratificação em 19/06/2023.** Eder da Cruz de Araújo. Ordenador de Despesas.

PREFEITURA MUNICIPAL DE ZÉ DOCA - MA

PREGÃO ELETRÔNICO Nº 027/2023. PROCESSO ADMINISTRATIVO Nº 048/2023. AVISO DE LICITAÇÃO ARP. PREGÃO ELETRÔNICO Nº 027/2023 PROCESSO ADMINISTRATIVO Nº 048/2023. A Prefeitura Municipal de Zé Doca, por meio de sua CPL, torna público que realizará licitação na modalidade Pregão sob a forma Eletrônica, nº 027/2023, pelo sistema de REGISTRO DE PREÇOS do tipo MENOR PREÇO POR ITEM, no modo de disputa ABERTO, cujo objeto para eventuais registros de preços para futura e eventual aquisições de lentes e armações de óculos para o município de Zé Doca – MA; sob a forma eletrônica, do tipo Menor Preço Item. Data da disputa: dia 05 de julho de 2023 às 09:00 min horário de Brasília, no Portal – www.licitanet.com.br/. O Edital e seus anexos estão à disposição dos interessados na sala da CPL de 2ª a 6ª feira das 08h00min às 12h00min, onde poderá ser consultado e/ou obtido gratuitamente em mídia removível (pendrive ou cd), adquirido de forma física (em papel), pelo portal da transparência do município: <http://www.transparencia.zedoca.ma.gov.br/> ou no Portal - www.licitanet.com.br. Esclarecimentos adicionais deverão ser protocolados na Comissão Permanente de Licitação, no horário de expediente ou por e-mail, no endereço: cplzedoca@outlook.com. Zé Doca - Ma, 21 de junho de 2023. Herbert Costa Penha Junior. Pregoeiro oficial.

COMUNICAÇÕES

L & M EMPREENDIMENTOS IMOBILIÁRIOS LTDA CNPJ Nº 48.652.887/0001-29

L & M EMPREENDIMENTOS IMOBILIÁRIOS LTDA. Pessoa Jurídica, inscrita no CNPJ Nº 48.652.887/0001-29, torna público que recebeu junto a Secretaria de Estado do Meio Ambiente e Recursos Naturais – SEMA, a Licença Única Ambiental (LUA) sob nº 3038636/2023 para atividade Agrossilvipastoril com ênfase em plantio de grãos na Fazenda Lacerlândia, localizada na Data Lagoa do Arroz, S/N, Zona Rural, município de Aldeias Altas/MA, conforme dados constantes no e-processos nº 37069/2023.



ESTADO DO MARANHÃO
PREFEITURA MUNICIPAL DE SÃO FRANCISCO DO BREJÃO
COMISSÃO PERMANENTE DE LICITAÇÕES



PARA:
DIÁRIO OFICIAL DO MUNICÍPIO
EDITAL PARA PUBLICAÇÃO DIA 22/06/2023

PREFEITURA MUNICIPAL DE SÃO FRANCISCO DO BREJÃO
COMISSÃO PERMANENTE DE LICITAÇÕES
AVISO DE LICITAÇÃO
TOMADA DE PREÇOS Nº 006/2023 – CPL

OBJETO: Contratação de empresa para a pavimentação de vias urbanas em bloquete sextavado e drenagem superficial na Vila Pitica

ABERTURA: 11 de julho de 2023 às 10:00 horas.

ENDEREÇO: Rua Padre Cícero nº 51 Centro – São Francisco do Brejão – MA.

TIPO LICITAÇÃO: Menor Preço Global

OBTENÇÃO DO EDITAL: O Edital e seus anexos poderão ser consultados gratuitamente por meio do site www.saofranciscodobrejao.ma.gov.br ou obtidos mediante solicitação à CPL por meio do e-mail prefeiturabrejao2021@gmail.com e, ainda, por meio presencial, mediante o pagamento no valor de R\$ 20,00 (vinte reais), a ser recolhido através de Documento de Arrecadação Municipal – DAM, estando disponível para atendimento em dias úteis, das 08:00 às 12:00 horas, na sede da Comissão Permanente de Licitações sito na Rua Padre Cícero nº 51 Centro São Francisco do Brejão – MA.

LUCAS SILVA ALENCAR – PRESIDENTE CPL



materiais permanentes. ABERTURA: 06 de julho de 2023 às 08:00 horas. ENDEREÇO: Rua Padre Cícero nº 51 Centro – São Francisco do Brejão – MA. TIPO LICITAÇÃO: Menor Preço por Item. OBTENÇÃO DO EDITAL: O Edital e seus anexos poderão ser consultados gratuitamente por meio do site www.saofranciscodobrejao.ma.gov.br ou obtidos mediante solicitação ao Pregoeiro por meio do e-mail prefeiturabrejao2021@gmail.com e, ainda, por meio presencial, mediante o pagamento no valor de R\$ 20,00 (vinte reais), a ser recolhido através de Documento de Arrecadação Municipal – DAM, estando disponível para atendimento em dias úteis, das 08:00 às 12:00 horas, na sede da Comissão Permanente de Licitações sito na Rua Padre Cícero nº 51, Centro, São Francisco do Brejão – MA. LUCAS SILVA ALENCAR – PREGOEIRO

Publicado por: Lucas Silva Alencar

Código identificador: klrindfbxo20230620160614

Aviso de Licitação PE 010/2023

ESTADO DO MARANHÃO PREFEITURA MUNICIPAL DE SÃO FRANCISCO DO BREJÃO (MA) COMISSÃO PERMANENTE DE LICITAÇÕES AVISO DE LICITAÇÃO PREGÃO ELETRÔNICO nº 010/2023 (EXCLUSIVO ME, EPP, MEI) A Prefeitura Municipal de São Francisco do Brejão (MA), por seu Pregoeiro e Equipe de Apoio, torna público para conhecimento de todos que realizará licitação na MODALIDADE: Pregão Eletrônico. TIPO: Menor Preço por Item. OBJETO: Aquisição de materiais permanentes. CÓDIGO UASG: 980230. BASE LEGAL: Lei nº 10.520/02, Decreto Federal nº 10.024/2019, Lei nº 8.666/93 e as condições do Edital. Data de Abertura: 06 de julho de 2023 às 09:00 hs (nove horas), horário de Brasília - DF. O Edital e seus anexos poderão ser consultados e obtidos no endereço eletrônico www.comprasgovernamentais.gov.br, <http://saofranciscodobrejao.ma.gov.br>, podendo ainda ser obtido por meio de solicitação no e-mail prefeiturabrejao2021@gmail.com e, por fim, consultado, lido e obtido em sua versão impressa mediante o recolhimento de R\$: 20,00 (vinte reais) através de DAM (Documento de Arrecadação Municipal), na sede da Comissão Permanente de Licitações, com endereço na sede da Prefeitura Municipal de São Francisco do Brejão (MA) sito na Rua. Padre Cicero nº 51 Centro, nos dias úteis, no horário das 08:00 horas às 12:00 horas. LUCAS SILVA

ALENCAR - PREGOEIRO

Publicado por: Lucas Silva Alencar

Código identificador: jaejgyik3nx20230620160626

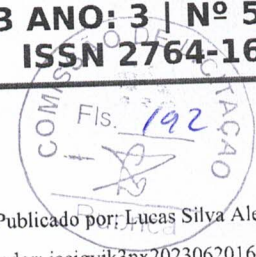

Aviso de Licitação TP 005/2023

ESTADO DO MARANHÃO PREFEITURA MUNICIPAL DE SÃO FRANCISCO DO BREJÃO (MA) COMISSÃO PERMANENTE DE LICITAÇÕES AVISO DE LICITAÇÃO TOMADA DE PREÇOS Nº 005/2023 – CPL OBJETO: Contratação de empresa para a pavimentação de vias urbanas em bloquete sextavado e drenagem superficial no povoado Capemba D'Água. ABERTURA: 11 de julho de 2023 às 08:00 horas. ENDEREÇO: Rua Padre Cícero nº 51 Centro – São Francisco do Brejão – MA. TIPO LICITAÇÃO: Menor Preço Global OBTENÇÃO DO EDITAL: O Edital e seus anexos poderão ser consultados gratuitamente por meio do site www.saofranciscodobrejao.ma.gov.br ou obtidos mediante solicitação à CPL por meio do e-mail prefeiturabrejao2021@gmail.com e, ainda, por meio presencial, mediante o pagamento no valor de R\$ 20,00 (vinte reais), a ser recolhido através de Documento de Arrecadação Municipal – DAM, estando disponível para atendimento em dias úteis, das 08:00 às 12:00 horas, na sede da Comissão Permanente de Licitações sito na Rua Padre Cícero nº 51 Centro São Francisco do Brejão – MA. LUCAS SILVA ALENCAR – PRESIDENTE CPL

Publicado por: Lucas Silva Alencar

Código identificador: cdstm9nfmng20230620160622

Aviso de Licitação TP 006/2023

ESTADO DO MARANHÃO PREFEITURA MUNICIPAL DE SÃO FRANCISCO DO BREJÃO (MA) COMISSÃO PERMANENTE DE LICITAÇÕES AVISO DE LICITAÇÃO TOMADA DE PREÇOS Nº 006/2023 – CPL OBJETO: Contratação de empresa para a pavimentação de vias urbanas em bloquete sextavado e drenagem superficial na Vila Pitica. ABERTURA: 11 de julho de 2023 às 10:00 horas. ENDEREÇO: Rua Padre Cícero nº 51 Centro – São Francisco do Brejão – MA. TIPO LICITAÇÃO: Menor Preço Global. OBTENÇÃO DO EDITAL: O Edital e seus anexos poderão ser consultados gratuitamente por meio do site www.saofranciscodobrejao.ma.gov.br ou obtidos mediante solicitação à CPL por meio do e-mail prefeiturabrejao2021@gmail.com e, ainda, por meio presencial, mediante o pagamento no valor de R\$ 20,00





(vinte reais), a ser recolhido através de Documento de Arrecadação Municipal – DAM, estando disponível para atendimento em dias úteis, das 08:00 às 12:00 horas, na sede da Comissão Permanente de Licitações sito na Rua Padre Cícero nº 51 Centro São Francisco do Brejão – MA.
LUCAS SILVA ALENCAR – PRESIDENTE CPL



Publicado por: Lucas Silva Alencar

Código identificador: kgltz4ospdk20230620160614





ESTADO DO MARANHÃO
PREFEITURA MUNICIPAL DE SÃO FRANCISCO DO BREJÃO
COMISSÃO PERMANENTE DE LICITAÇÕES



PARA:
JORNAL "O PROGRESSO"
EDITAL PARA PUBLICAÇÃO DIA 22/06/2023

PREFEITURA MUNICIPAL DE SÃO FRANCISCO DO BREJÃO
COMISSÃO PERMANENTE DE LICITAÇÕES
AVISO DE LICITAÇÃO
TOMADA DE PREÇOS Nº 006/2023 – CPL

OBJETO: Contratação de empresa para a pavimentação de vias urbanas em bloquete sextavado e drenagem superficial na Vila Pitica

ABERTURA: 11 de julho de 2023 às 10:00 horas.

ENDEREÇO: Rua Padre Cicero nº 51 Centro – São Francisco do Brejão – MA.

TIPO LICITAÇÃO: Menor Preço Global

OBTENÇÃO DO EDITAL: O Edital e seus anexos poderão ser consultados gratuitamente por meio do site www.saofranciscodobrejao.ma.gov.br ou obtidos mediante solicitação à CPL por meio do e-mail prefeiturabrejao2021@gmail.com e, ainda, por meio presencial, mediante o pagamento no valor de R\$ 20,00 (vinte reais), a ser recolhido através de Documento de Arrecadação Municipal – DAM, estando disponível para atendimento em dias úteis, das 08:00 às 12:00 horas, na sede da Comissão Permanente de Licitações sito na Rua Padre Cicero nº 51 Centro São Francisco do Brejão – MA. **LUCAS SILVA ALENCAR – PRESIDENTE CPL**

Açailândia sediará festival que reúne as maiores quadrilhas juninas do Maranhão

Entre os dias 23 e 25 de junho deste ano, Açailândia será palco de uma das maiores festas culturais do Estado, a Final do Festival Estadual de Quadrilhas Juninas. A partir desta sexta-feira (23), Açailândia se transformará na capital maranhense das juninas - sede da disputa, onde selecionará as

lhas Juninas. A partir desta sexta-feira (23), Açailândia se transformará na capital maranhense das juninas - sede da disputa, onde selecionará as



Serão três dias de apresentações, músicas e barracas com comidas típicas

representantes do Estado nos campeonatos Arraial Brasil, Nordestão e Nacional da CON-FEBRAQ.

A programação na Avenida Alexandre Costa, palco da competição, começa sempre a partir das 19 horas. E a disputa com representantes das regiões ma-

ranhenses dos Cocais, Médio Mearim, Norte e Tocantina. O Festival Estadual de Quadrilhas Juninas se estenderá até o domingo, dia 25, e selecionará os três primeiros lugares, destaques que integrarão as representantes do Estado na disputa dos festivais nacionais.

Com mais a atração do Concurso das Estrelas, que premiará a melhor Rainha, Rainha da Diversidade e Casal de Noivos.

A gestão municipal sedia o festival, em parceria com a FEQUAJUMA - Federação das Quadrilhas Juninas do Maranhão, viabilizando as competições, garantindo a estrutura, a logística e a distribuição da premiação.

O palco que está sendo montado na Avenida Alexandre

Costa recebe decoração típica do calendário junino, arborizadas para o conforto dos expectadores, além da disponibilização de uma área com acessibilidade para cadeirantes e sonorização. Serão três dias de apresentações, músicas e barracas com comidas típicas.

Segundo o prefeito Aluísio Sousa, "A festa terá atrações regionais, e nós estamos com tudo pronto para sediar o festival", garantiu.(ASCOM/Açailândia)

ESTADO DO MARANHÃO PREFEITURA MUNICIPAL DE SÃO FRANCISCO DO BREJÃO (MA) COMISSÃO PERMANENTE DE LICITAÇÕES AVISO DE LICITAÇÃO

TOMADA DE PREÇOS Nº 006/2023 - CPL OBJETO: Contratação de empresa para a pavimentação de vias urbanas em bloquete sextavado e drenagem superficial na Vila Pituca. **ABERTURA:** 11 de julho de 2023 às 10:00 horas. **ENDEREÇO:** Rua Padre Cicero nº 51 Centro - São Francisco do Brejão - MA. **TIPO LICITAÇÃO:** Menor Preço Global. **OBTENÇÃO DO EDITAL:** O Edital e seus anexos poderão ser consultados gratuitamente por meio do site www.saofranciscodobrejao.ma.gov.br ou obtidos mediante solicitação à CPL por meio do e-mail prefeitura@brejao2021@gmail.com e, ainda, por meio presencial, mediante o pagamento no valor de R\$ 20,00 (vinte reais), a ser recolhido através de Documento de Arrecadação Municipal - DAM, estando disponível para atendimento em dias úteis, das 08:00 às 12:00 horas, na sede da Comissão Permanente de Licitações sito na Rua Padre Cicero nº 51 Centro São Francisco do Brejão - MA. **LUCAS SILVA ALENCAR - PRESIDENTE CPL**

ESTADO DO MARANHÃO PREFEITURA MUNICIPAL DE SÃO FRANCISCO DO BREJÃO (MA) COMISSÃO PERMANENTE DE LICITAÇÕES AVISO DE LICITAÇÃO

TOMADA DE PREÇOS Nº 005/2023 - CPL OBJETO: Contratação de empresa para a pavimentação de vias urbanas em bloquete sextavado e drenagem superficial no povoado Capemba D'Água. **ABERTURA:** 11 de julho de 2023 às 08:00 horas. **ENDEREÇO:** Rua Padre Cicero nº 51 Centro - São Francisco do Brejão - MA. **TIPO LICITAÇÃO:** Menor Preço Global. **OBTENÇÃO DO EDITAL:** O Edital e seus anexos poderão ser consultados gratuitamente por meio do site www.saofranciscodobrejao.ma.gov.br ou obtidos mediante solicitação à CPL por meio do e-mail prefeitura@brejao2021@gmail.com e, ainda, por meio presencial, mediante o pagamento no valor de R\$ 20,00 (vinte reais), a ser recolhido através de Documento de Arrecadação Municipal - DAM, estando disponível para atendimento em dias úteis, das 08:00 às 12:00 horas, na sede da Comissão Permanente de Licitações sito na Rua Padre Cicero nº 51 Centro São Francisco do Brejão - MA. **LUCAS SILVA ALENCAR - PRESIDENTE CPL**

ESTADO DO MARANHÃO PREFEITURA MUNICIPAL DE SÃO FRANCISCO DO BREJÃO (MA) COMISSÃO PERMANENTE DE LICITAÇÕES AVISO DE LICITAÇÃO

PREGÃO ELETRÔNICO Nº 010/2023 (EXCLUSIVO ME, EPP, MEI) Prefeitura Municipal de São Francisco do Brejão (MA), por seu Pregoeiro e Equipe de Apoio, torna público para conhecimento de todos que realizará licitação na modalidade: Pregão Eletrônico. **TIPO:** Menor Preço por Item. **OBJETO:** Aquisição de materiais permanentes. **CÓDIGO UASG:** 980230. **BASE LEGAL:** Lei nº 10.520/02, Decreto Federal nº 10.024/2019, Lei nº 8.666/93 e as condições do Edital. **Data de Abertura:** 06 de julho de 2023 às 09:00 hs (nove horas), horário de Brasília - DF. O Edital e seus anexos poderão ser consultados e obtidos no endereço eletrônico www.comprasgovernamentais.gov.br, <http://saofranciscodobrejao.ma.gov.br>, podendo ainda ser obtido por meio de solicitação no e-mail prefeitura@brejao2021@gmail.com e, por fim, consultado, lido e obtido em sua versão impressa mediante o recolhimento de R\$ 20,00 (vinte reais) através de DAM (Documento de Arrecadação Municipal), na sede da Comissão Permanente de Licitações, com endereço na sede da Prefeitura Municipal de São Francisco do Brejão (MA) sito na Rua. Padre Cicero nº 51 Centro, nos dias úteis, no horário das 08:00 horas às 12:00 horas. **LUCAS SILVA ALENCAR - PREGOIRO**

ESTADO DO MARANHÃO PREFEITURA MUNICIPAL DE SÃO FRANCISCO DO BREJÃO (MA) COMISSÃO PERMANENTE DE LICITAÇÕES AVISO DE LICITAÇÃO

PREGÃO PRESENCIAL Nº 012/2023 - CPL (EXCLUSIVO ME, EPP, MEI) OBJETO: Aquisição de materiais permanentes. **ABERTURA:** 06 de julho de 2023 às 08:00 horas. **ENDEREÇO:** Rua Padre Cicero nº 51 Centro - São Francisco do Brejão - MA. **TIPO LICITAÇÃO:** Menor Preço por Item. **OBTENÇÃO DO EDITAL:** O Edital e seus anexos poderão ser consultados gratuitamente por meio do site www.saofranciscodobrejao.ma.gov.br ou obtidos mediante solicitação ao Pregoeiro por meio do e-mail prefeitura@brejao2021@gmail.com e, ainda, por meio presencial, mediante o pagamento no valor de R\$ 20,00 (vinte reais), a ser recolhido através de Documento de Arrecadação Municipal - DAM, estando disponível para atendimento em dias úteis, das 08:00 às 12:00 horas, na sede da Comissão Permanente de Licitações sito na Rua Padre Cicero nº 51, Centro, São Francisco do Brejão - MA. **LUCAS SILVA ALENCAR - PREGOIRO**

EDITAL DE CONVOCAÇÃO
ASSEMBLEIA GERAL EXTRAORDINÁRIA
A Presidente do SINDICATO DOS TRABALHADORES EM SERVIÇO DE SAÚDE DA REGIÃO TOCANTINA - SINDSAÚDE ITEZ, com fundamento de norma estatutária, convoca todos os TÉCNICOS e AUXILIARES DE ENFERMAGEM, a serem presentes na ASSEMBLEIA GERAL EXTRAORDINÁRIA, a realizar-se no dia 21 de junho de 2023 (Quarta-feira), às 10h, em 1ª convocação, não havendo número suficiente, realiza-se na BR 240km em 2ª convocação, com qualquer número de trabalhadores presentes, na SUDC DOS SINDSAÚDE, situada à Rua Pará, 994, Centro, Imperatriz - MA, a fim de deliberarem a seguinte Ordem do Dia:
1. Encarregamentos e esclarecimentos sobre o pagamento do Piso Nacional da Enfermagem;
2. Deliberação da viabilidade legal do movimento de greve e composição do comando de greve;
3. Outros assuntos.
Imperatriz (MA), 20 de junho de 2023
Arlana Pereira
Presidente do SINDSAÚDE ITEZ

Doutor Araguaia... a verdade viaja no vento

As gravações, entrevistas e pesquisas do documentário Doutor Araguaia serão realizadas nos meses de junho a julho de 2023, na região de Porto Franco - MA e Xambioá - TO, no Bico do Papagaio, resgatando a trajetória do médico João Carlos Haas Sobrinho, morto na guerrilha do Araguaia em 1972. Para a realização desse projeto, os produtores Edson Cabral e Sônia Haas, irmã de João Carlos, buscam o apoio de entidades ligadas aos movimentos dos direitos humanos, leis de incentivo à cultura e instituições que lutam pela manutenção da Democracia no Brasil. Em 1967 o médico João Carlos Haas Sobrinho chegou a Porto Franco - MA, onde cuidou de centenas de pessoas desassistidas pelo estado brasileiro, e ainda montou um hospital comunitário. Os depoimentos, ao longo do documentário, revelam detalhes dessa história. Na luta pela democracia, João Carlos participou da Guerrilha do Araguaia, na região de Xambioá, ao lado de outros militantes do PCdoB. O jovem médico, nascido em São Leopoldo RS - 1941, na prática e a seu modo, materializou a frase que Salvador Allende pronunciou no Chile, em 1970: "Vale a pena morrer por aquelas coisas sem as quais não vale a pena viver". Ressignificar essa história, em linguagem de Documentário, é uma justa homenagem aos jovens brasileiros que deram suas vidas pelas causas sociais, a liberdade de expressão, a igualdade de direitos, o respeito à vida e ao próximo.

Nada disso foi contado nos livros escolares
A trajetória/atuação de João Carlos Haas Sobrinho, o "Juca", nosso amado DOUTOR ARAGUAIA cujo corpo até hoje não foi encontrado, será contada nas vozes de quem conviveu com ele, em especial as centenas de pessoas que foram tratadas com amor, carinho e respeito. João Carlos está vivo na memória dos que lutaram e lutam por um país melhor. (Assessoria)

Buritirana inicia semana com ações de infraestrutura por todo Município



Objetivo é proporcionar uma estrutura mais agradável a todos os cidadãos

Semana começou com ações de infraestrutura executadas pela Prefeitura de Buritirana, por meio da Secretaria Municipal de Infraestrutura (Sinfra), que avança cada vez mais nas obras que estão fase de construção. Medida visa proporcionar uma cidade mais estruturada e agradável para todos os cidadãos, garantindo, dessa forma, uma melhor qualidade de vida.

O prefeito Tony Brandão, que acompanha o andamento das frentes de serviços, destaca a importância dos trabalhos que incluem reforma e modernização de equipamentos públicos (prédios, praças e UBS); construção de meios-fios e sarjetas para escoamento de águas pluviais em Buritirana. "A nossa gestão continua investindo, cada vez mais, em obras que melhoram a qualidade de vida da população de Buritirana", disse ele, que reforça a importância de viabilizar recursos junto aos parlamentares para investimentos em obras que proporcionam qualidade de vida à comunidade. (Assessoria)

Do oceano ao igarapé A história dos Judeus na região amazônica

Dona Helena Benzecrin gentilmente nos apresentou e deliciosamente nos fez provar. Em resumo: a panela é caramelizada, ossos de bois são colocados para fazerem o caldo do mocotó, juntamente com peito de boi, língua, ovos, cebola, uma cabeça de alho, verduras variadas e condimentos. [...] Almoçamos uma deliciosa dafina: saborosa, gordurosa na medida certa, mas também pesada para o calor de Belém do Pará. Infelizmente, já saciado e com aquela canseira típica de almoços volumosos em lugares quentes, me vi obrigado a recusar o açaí que Dona Helena me ofereceu: "aquí é assim, no sábado a tarde, come Dafina, toma açaí de sobremesa, e dorme até o final do Shabat".

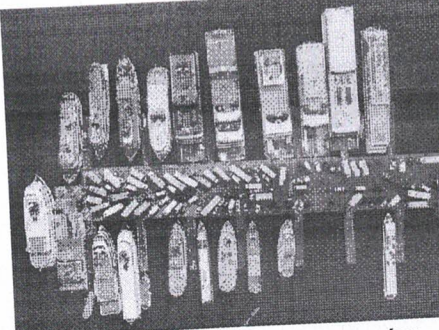

Os encontros e debates previstos passeiam pelas histórias da imigração, pelas conexões entre a cultura judaica e a amazônica e lançam um olhar atento para as discussões em torno da Amazônia hoje

Essos diários de viagem do jornalista e antropólogo Fábio Zuker que provém o relato acima. A convite do MUJ, o pesquisador coordenou um extenso levantamento sobre a presença da comunidade judaica na Amazônia. Acompanhado por dois fotógrafos, Zuker passou por seis cidades da região e foi testemunha da mistura de texturas, aromas e sabores que permeiam essa migração. Para chegar em algu-

mas localidades, a equipe seguiu o traçado dos rios, da mesma forma como fizeram os primeiros judeus que chegaram à Amazônia, a partir de 1810. Nessa jornada, puderam entrevistar pessoas, visitar arquivos, sinagogas, cemitérios e recuperar um pouco os fios de uma história que remonta a dois séculos.

Essa viagem, no entanto, está apenas começando. Ao longo de 2023 e 2024, o MUJ abraça o projeto Judeus na Amazônia em múltiplas linguagens e ações especialmente dedicadas. A primeira delas é o lançamento de um site, no ar a partir de hoje, que abre alas para as próximas ações previstas.

Uma próxima parada: entre os dias 24 e 27 de agosto de 2023, o MUJ realizará quatro dias de "Jornadas Judaicas-Amazonas" na sede do museu em São Paulo - um seminário pluridisciplinar com atuações subsequentes em Manaus, Belém do Pará e São Luís do Maranhão, no entanto, que os eventos e debates previstos passeiam pelas histórias da imigração, pelas conexões entre a cultura judaica e a amazônica, lançam um olhar atento para as discussões em torno da Amazônia hoje. Viajamos juntos nesse barco?

O projeto Judeus na Amazônia é apresentado pelo Instituto Cultural Vale e conta com patrocínio master do Banco Santander. (Texto: MUJ)



JOSE ROSINALDO RIBEIRO BARROS LTDA
CNPJ: 08.866.317/0001-17
Av. Domingos Sertão, 3016 SALA A / Pastos Bons - MA
Rosabarroskonstrutora@hotmail.com
(99) 98487-6895/98413-7045



CARTA CREDENCIAL

TOMADA DE PREÇOS N° 006/2023

À PREFEITURA MUNICIPAL DE SÃO FRANCISCO DO BREJÃO - MA.

Prezados Senhores,

Pela presente Carta Credencial, a empresa JOSÉ ROSINALDO RIBEIRO BARROS LTDA, CNPJ N° 08.866.317/0001-17, sediada à AV DOMINGOS SERTÃO 3016, SÃO JOSÉ, PASTOS BONS - MARANHÃO, CEP 65870-000, representada, neste ato, por seu sócio-gerente (ou gerente) Sr. JOSÉ ROSINALDO RIBEIRO BARROS, brasileiro, casado portador da célula de identidade, RG 1.554.901 SSP - PI, CPF: 738.356.253-49, residente e domiciliado na Av Domingos Sertão, 2259 centro - Pastos Bons - Ma, nomeia e constitui seu representante, o Sr. LAILSON DE SOUSA, portador(a) da cédula de identidade, RG nº. 02187993200025 SESPDPGC MA e CPF nº 051.930.583-37, a quem são conferidos poderes para representar a empresa outorgante à **TOMADA DE PREÇOS N° 006/2023**, aberto e conduzido pela Prefeitura Municipal de SÃO FRANCISCO DO BREJÃO, Estado do MARANHÃO, em especial firmar declarações e contratos, deliberar, acatar, concordar, discordar, transigir, confessar, desistir, impugnar, ratificar termos, pagar, receber, dar quitação, firmar compromisso, inclusive interpor recursos ou renunciar ao direito de interpô-los, enfim, praticar todos os atos permitidos em direito perante a Comissão Especial de Licitação - CEL, em nome da Licitante.

PASTOS BONS - MA, 07 de julho de 2023.

JOSE ROSINALDO RIBEIRO
RIBEIRO
BARROS:73835625349
5349

Assinado de forma digital
por JOSE ROSINALDO
RIBEIRO
BARROS:73835625349
Dados: 2023.07.07
13:54:50 -03'00'

JOSE ROSINALDO RIBEIRO BARROS
SÓCIO-PROPRIETÁRIO

1 de 36 P6

Relatório de Conformidade

Nome: Validador de assinaturas eletrônicas

Data de Validação: 07/07/2023 13:56:58 BRT

Versão do software(Verificador de Conformidade): 2.11rc7

Versão do software(Validador de Documentos): 2.4.1rc3

Fonte de verificação: Offline



Informações do Arquivo

Nome do arquivo: CARTA CRED SF BREJ?O 062023.pdf

Resumo da SHA256 do arquivo:

46b8216bc23dfed02dae23548200ab2d819ead2457e2a9d747e2938bd6d7b033

Tipo do arquivo: PDF

Quantidade de assinaturas: 1

Quantidade de assinaturas ancoradas: 1

CN=JOSE ROSINALDO RIBEIRO BARROS:***356253**,
OU=Certificado PF A1, OU=videoconferencia,
OU=29056741000176, OU=AC DIGITAL MULTIPLA G1,
O=ICP-Brasil, C=BR

Informações da assinatura

Assinante: CN=JOSE ROSINALDO RIBEIRO BARROS:***356253**, OU=Certificado PF A1, OU=videoconferencia, OU=29056741000176, OU=AC DIGITAL MULTIPLA G1, O=ICP-Brasil, C=BR

Tipo de assinatura: Destacada

Status de assinatura: Aprovado

Caminho de certificação: Válida

Estrutura: Em conformidade com o padrão

Cifra assimétrica: Aprovada

Resumo criptográfico: Correto

Data assinatura: 07/07/2023 13:54:50 BRT

Atributos obrigatórios: Aprovados

Mensagem de alerta: undefined

CPF: ***.356.253-**



CN=JOSE ROSINALDO RIBEIRO BARROS:***356253**,
OU=Certificado PF A1, OU=videoconferencia,
OU=29056741000176, OU=AC DIGITAL MULTIPLA G1,
O=ICP-Brasil, C=BR

Buscado: Offline

Assinatura: true

Emissor: CN=AC DIGITAL MULTIPLA G1, OU=AC DIGITAL MAIS, O=ICP-Brasil, C=BR

Data de Emissão: 09/05/2023 14:58:19 BRT

Aprovado até: 08/05/2024 14:58:19 BRT

Expirado (LCR):Não



CN=AC DIGITAL MULTIPLA G1, OU=AC DIGITAL MAIS,
O=ICP-Brasil, C=BR

Buscado: Offline

Assinatura: true

Emissor: CN=AC DIGITAL MAIS, OU=Autoridade Certificadora Raiz Brasileira v5,
O=ICP-Brasil, C=BR

Data de Emissão: 08/06/2021 10:25:30 BRT

Aprovado até: 01/03/2029 09:00:30 BRT

Expirado (LCR): Não

CN=AC DIGITAL MAIS, OU=Autoridade Certificadora Raiz
Brasileira v5, O=ICP-Brasil, C=BR

Buscado: Offline

Assinatura: true

Emissor: CN=Autoridade Certificadora Raiz Brasileira v5, OU=Instituto Nacional de
Tecnologia da Informacao - ITI, O=ICP-Brasil, C=BR

Data de Emissão: 19/05/2021 15:15:32 BRT

Aprovado até: 02/03/2029 09:00:32 BRT

Expirado (LCR):Não



CN=Autoridade Certificadora Raiz Brasileira v5,
OU=Instituto Nacional de Tecnologia da Informacao - ITI,
O=ICP-Brasil, C=BR

Buscado: Offline

Assinatura: true

Emissor: CN=Autoridade Certificadora Raiz Brasileira v5, OU=Instituto Nacional de
Tecnologia da Informacao - ITI, O=ICP-Brasil, C=BR

Data de Emissão: 02/03/2016 10:01:38 BRT

Aprovado até: 02/03/2029 20:59:38 BRT

Expirado (LCR):Não

Atributos usados

Atributos Obrigatórios

Nome do atributo: IdMessageDigest

Corretude: Valid

Nome do atributo: IdContentType

Corretude: Valid

Atributos Opcionais

Nome do atributo: RevocationInfoArchival

Corretude: Valid